

# GREE GMV5

Kezelési kézikönyv



beltéri egységek  
infra vagy vezetékes távirányítók





- ☞ Köszönjük, hogy a GREE GMV5 berendezéseit választotta!
- ☞ A beltéri egységek vezérléséhez az alábbi típusú távirányítók állnak rendelkezésre

(kivitteltől függően más-más távirányító a gyári tartozék):



☞ XK46 típusú vezetékés távirányító



☞ XK49 típusú vezetékés távirányító



☞ YAP1F típusú infra távirányító



☞ YV1L1 típusú infra távirányító



☞ YAD1F típusú infra távirányító

## XK46 típusú vezetékless távirányító (részletesen)

Kijelző részei:

- 1 – függőleges legyezés
- 2 – vízszintes legyezés
- 3 – ha a beállított hőmérséklet eléri a max vagy min korlátot, akkor jelez
- 4 – automata üzemmód
- 5 – beállított hőmérséklet
- 6 – hűtési üzemmód
- 7 – légszárító üzemmód
- 8 – szellőzés üzemmód
- 9 – fűtési üzemmód
- 10 – beltéri egység címe
- 11 – padlófűtés üzemmód
- 12 – paraméter értékét jelzi
- 13 – légtér fűtés-mód
- 14 – paraméter ellenőrzés
- 15 – energiatakarékos üzemmód
- 16 – éjszakai üzemmód
- 17 - ventilátorsebesség
- 18 – léghőmérséklet helye
- 19 – szűrőtisztítás szükségessége

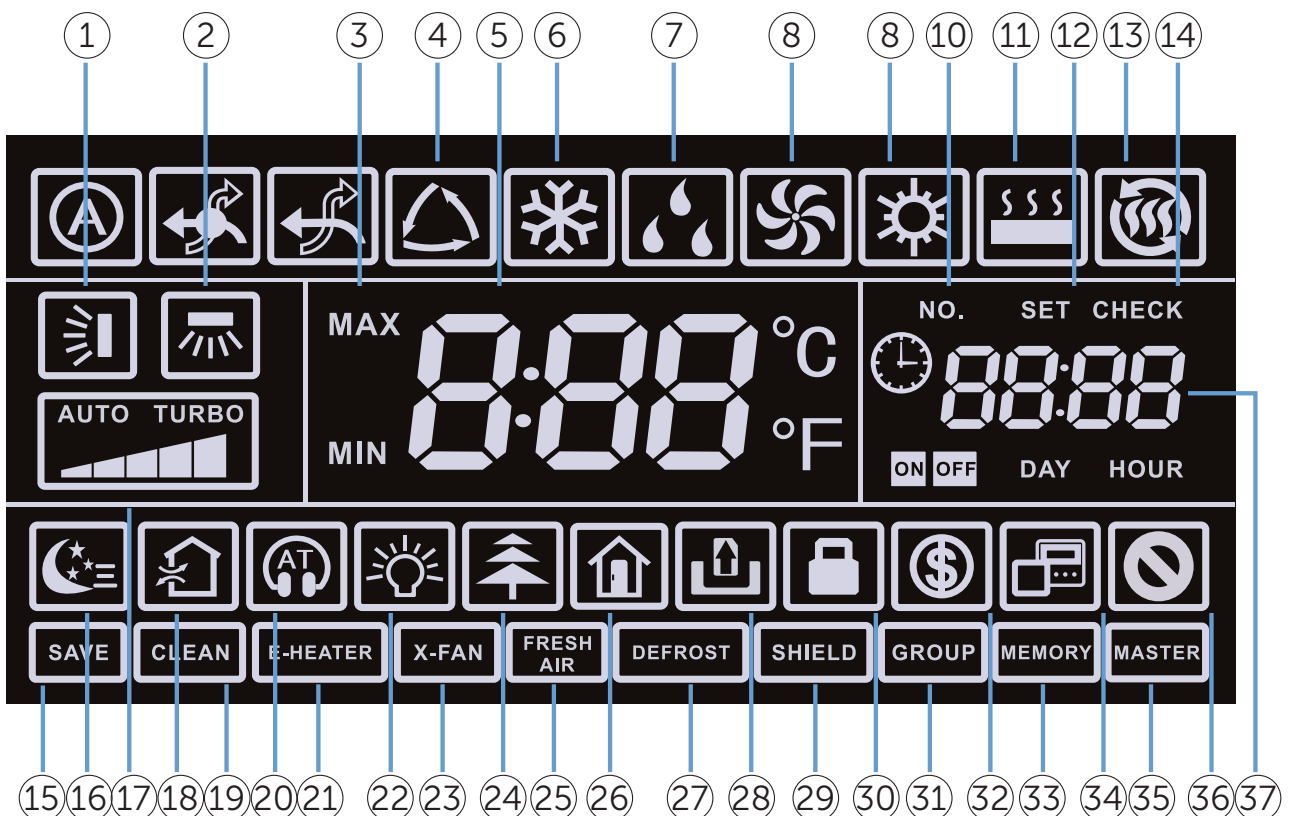
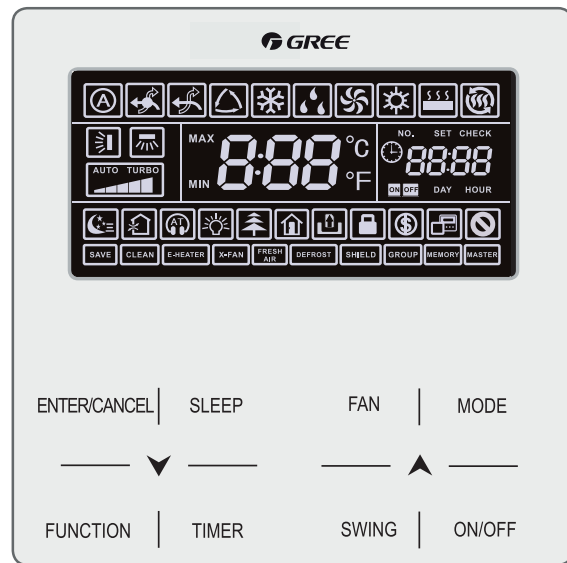

20 – csendes üzemmód  
 21 – beltéri egység elektromos fűtés  
 22 – világítás be/ki  
 23 – X-Fan funkció aktív  
 24 – egészséges funkció aktív  
 25 – frisslevegő (nem érhető el)  
 26 – külső funkció  
 27 – kültéri egység leolvasztás  
 28 – kulcsos kapcsoló jelen van

29 – korlátozás van  
 30 – gyermekzár aktív  
 31 – egy távirányító vezérel mindent  
 32 – beltéri egység takarékos üzem  
 33 – az aktuális távirányító SLAVE  
 34 – áramszünet utáni adatmegőrzés  
 35 – tilos művelet  
 36 - az aktuális beltéri a MASTER  
 37 – óra, időzítő

### Gombok jelentése:

1 – jóváhagyás, visszalépés  
 2 – érték csökkentése  
 3 – alvó üzemmód  
 4 – ventilátor sebessége  
 5 – érték növelése  
 6 – üzemmódok váltása (automata, hűtés, szárítás, szellőzés, fűtés, padlófűtés, 3D fűtés, légtérfűtés)  
 7 – funkciók beállítása  
 8 – időzítő  
 9 – legyezés  
 10 – be/kikapcsolás  
 2 és 5 együttes lenyomása: gyermekzár

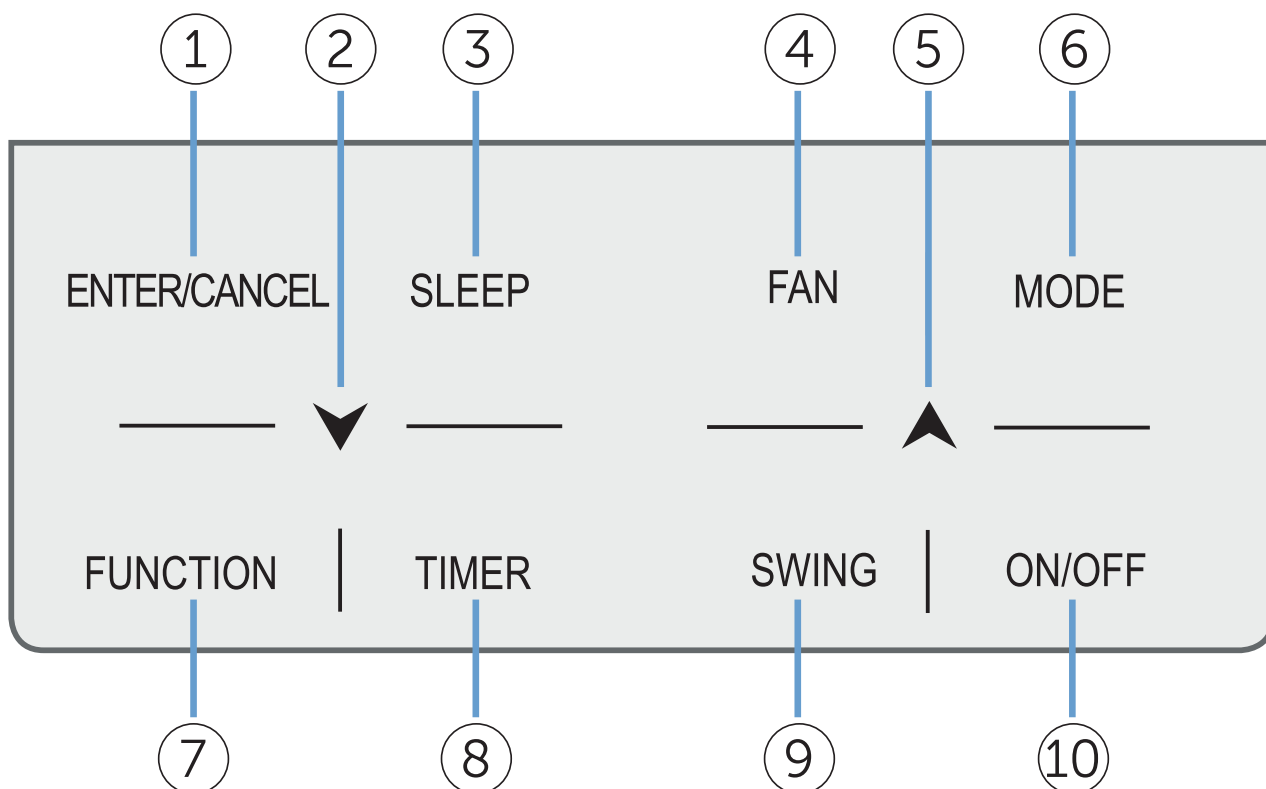

### Távirányító méretei:

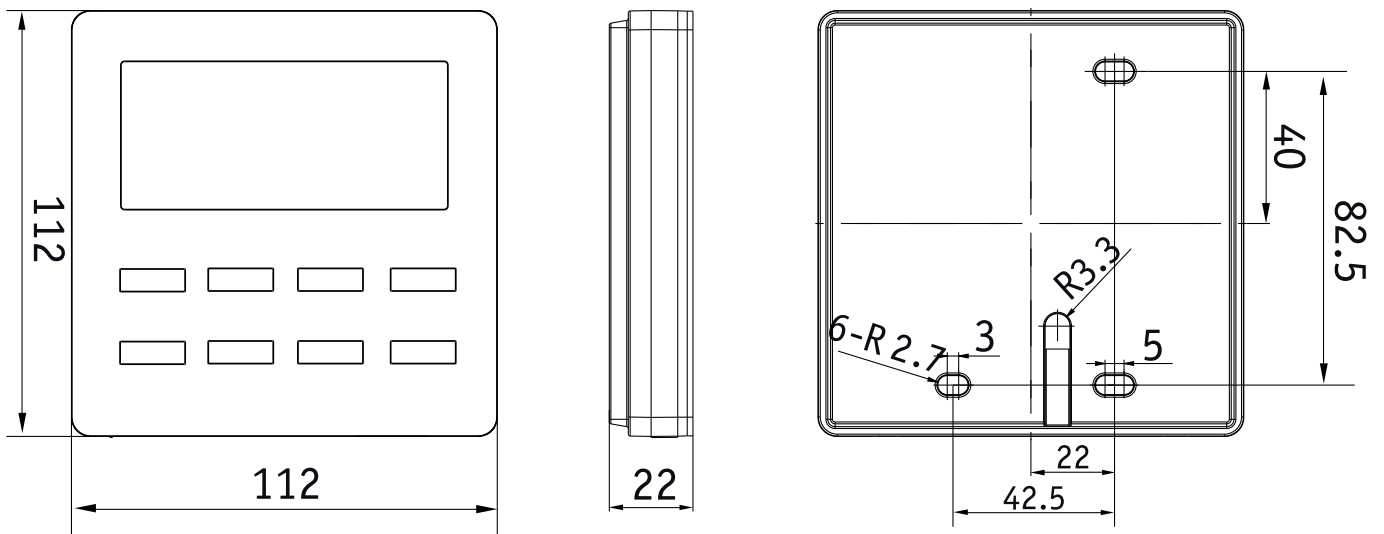

### Elérhető különleges funkciók leírása:

#### MASTER beltéri egység beállítása

A berendezés kikapcsolt állapotában nyomja folyamatosan 5 másodpercig a MODE gombot, ekkor a MASTER felirat fog villogni. Figyelem! Egy rendszeren belül csak egy master lehet!

#### Rendszerszintű FUNKCIÓK elérése

A berendezés kikapcsolt állapotában nyomja folyamatosan 5 másodpercig a FUNCTION gombot, ekkor a C00 fog villogni a hőmérséklet-kijelző helyén, és a CHECK ikon világít. A funkciók és értékeik között a fel/le nyilakkal és az Enter/Cancel gombbal tud.

#### Rendszerszintű PARAMÉTEREK elérése

A berendezés kikapcsolt állapotában nyomja folyamatosan 5 másodpercig a FUNCTION gombot, ekkor a C00 fog villogni a hőmérséklet-kijelző helyén, majd ismét nyomja folyamatosan 5 másodpercig a FUNCTION gombot, ekkor a P00 jelenik meg.

A funkciók és paraméterek listája a Kezelési Kézikönyv végén található.

A MODE gomb egymás utáni lenyomásaival az alábbi üzemmódok között válthat:

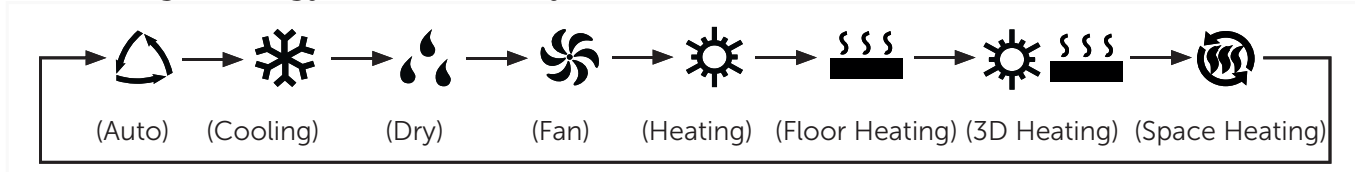

## Beállított hőmérséklet szabályozása:

A FEL és LE nyilakkal változtathatja az értéket; AUTO módban ez nem lehetséges.

A FAN gomb lenyomásával a ventilátor sebességét az alábbiak szerint állíthatja:



## Időzítő beállítása:

Nyomja meg a TIMER gombot, a HOUR ikon villogni kezd. A FEL/LE nyilakkal állítsa be az időtartamot, majd a TIMER gombbal hagyja jóvá. Az időzítőt a TIMER gombbal kapcsolhatja be-, vagy ki

## Óra beállítása:

Tartsa lenyomva a TIMER gombot 5 másodpercig, ekkor az óra ikon kezd villogni. Az időt a FEL/LE nyilakkal állíthatja be és a TIMER gombbal hagyhatja jóvá.

Függőleges legyezés beállítási lehetőségei:

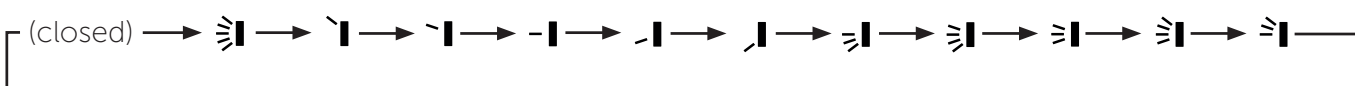

Amennyiben SWING gombot és a FEL nyilat egyszerre nyomja meg 5 másodpercig, úgy váltani tud egyszerű-, illetve rögzített helyzetű legyező módok között.

## Csendes funkció:

Nyomja meg a FUNCTION gombot, ekkor a  vagy az  ikon villog. Választani a FEL/LE gombokkal lehetséges, jóváhagyás az ENTER gombbal.

## X-Fan funkció:

A FUNKCIÓ gomb lenyomásával válassza ki az X-Fan ikont (villog), az ENTER gombbal aktiválja. Hűtési vagy szárító üzemmódban az elpárologtató gyorsabban fog megszáradni a baktériumok elpusztítása érdekében.

## „Külső” funkció:

A FUNKCIÓ gomb lenyomásával válassza ki a  ikont (villog), az ENTER gombbal aktiválja. Csak fűtési üzemmódban használható.

Ha a **SHIELD** ikont látja a kijelző, akkor valamilyen tiltás aktív.

**XK49 típusú vezetékes távirányító (részletesen)**

**Kijelző részei:**

- |  |                          |    |  |                                    |
|--|--------------------------|----|--|------------------------------------|
|  | 1 – automata üzemmód     | 11 |  | 11 – kulcsos kapcsoló jelen van    |
|  | 2 – ventilátor sebessége | 12 |  | 12 - gyermekzár                    |
|  | 3 – fűtési üzemmód       | 13 |  | 13 – kültéri egység leolvasztása   |
|  | 4 – szárítás üzemmód     | 14 |  | 14 – valamely tiltás aktív         |
|  | 5 – szellőzés üzemmód    | 15 |  | 15 – hőmérséklet kijelzése         |
|  | 6 – fűtés üzemmód        | 16 |  | 16 - csoportvezérlés               |
|  | 7 - beltéri egység címe  | 17 |  | 17 - áramszünet utáni adatmegőrzés |
|  | 8 – paraméterezés        | 18 |  | 18 - az aktuális beltéri a MASTER  |
|  | 9 – legyezés             | 19 |  | 19 - óra, időzítő                  |
|  | 10 – paraméterek         | 20 |  | 20 - az aktuális távirányító SLAVE |

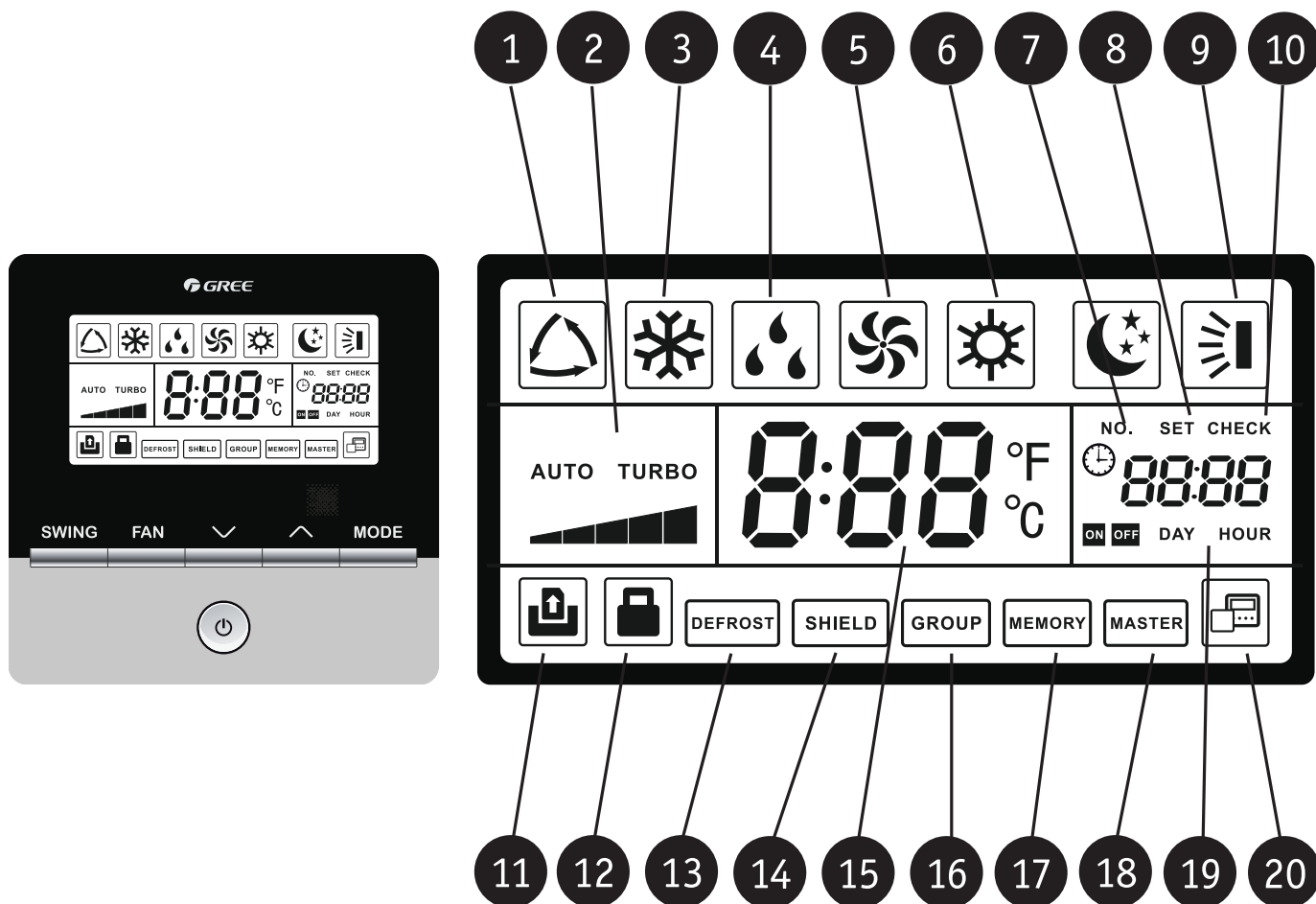



### Gombok jelentése:

- 1 - legyezés
- 2 - ventilátorsebesség
- 3- be/ki
- 4/5 – FEL/LE nyilak
- 6 - üzemmód

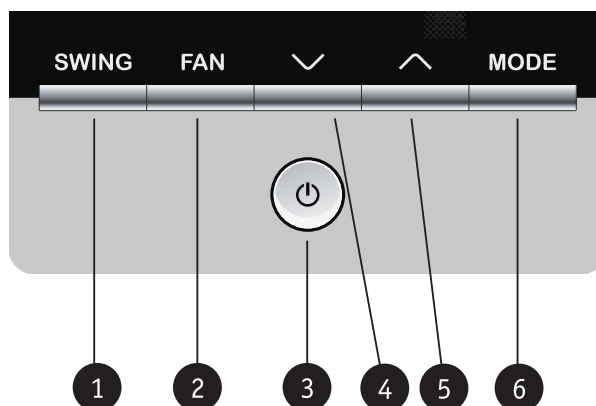

### Távírányító méretei:

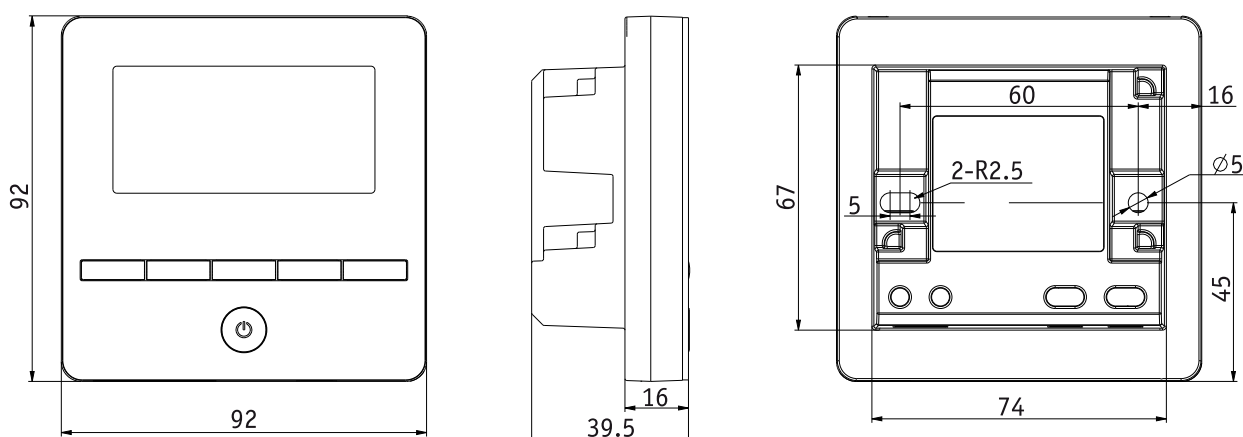

### Elérhető különleges funkciók leírása:

#### MASTER beltéri egység beállítása

A berendezés kikapcsolt állapotában nyomja folyamatosan 5 másodpercig a MODE gombot, ekkor a MASTER felirat fog villogni. Figyelem! Egy rendszeren belül csak egy master lehet!

#### Rendszerszintű FUNKCIÓK elérése

A berendezés kikapcsolt állapotában nyomja folyamatosan 5 másodpercig a MODE és SWING gombokat, ekkor a C00 fog villogni a hőmérséklet-kijelző helyén, és a CHECK ikon világít. A funkciók és értékeik között a fel/le nyilakkal és az Enter/Cancel gombbal tud.



## Rendszerszintű PARAMÉTEREK elérése

A berendezés kikapcsolt állapotában nyomja folyamatosan 5 másodpercig a FUNCTION gombot. Ekkor a C00 fog megjelenni.

A fel/le nyilakkal keresse meg a C01 paramétert, ekkor a jobb felső sarokban meg fog jelenni a beltéri egység címe.

Ugyanebben az almenüben a C03 paraméter a rendszer beltéri egységeinek számát adja meg.

Az XK46 vezetékes távirányító alkalmazása esetén lehetőség van az abban elhelyezett hőmérő használatára.

Nyomja 5 mp-ig a FUNCTION gombot. Ha megjelenik a C00, nyomja meg röviden, egymás után háromszor a MODE gombot, majd ismét nyomja 5 mp-ig a FUNCTION gombot. Ekkor a P00 jelenik meg, itt a fel/le nyilakkal keresse meg a P20 paramétert. Alapértelmezése 03.

### Lehetőségek:

- 01: csak a beltéri egységben lévő hőmérő használata
- 02: csak a távirányítóban lévő hőmérő használata
- 03: hűtéskor a beltéri-, fűtéskor a távirányító hőmérőjének használata
- 04: hűtéskor a távirányító-, fűtéskor a beltéri hőmérőjének használata

Amennyiben a beüzemelési folyamat során C5 hibakódot ad a kültéri egység vezérlőpanelje, akkor 2 beltéri címe (véletlenül) azonos. Ebben az esetben először minden beltéri egység címét ellenőrizni kell az XK46 távirányítóval (C01), majd ha megtaláltuk a 2 egyformát, az egyiket a többitől különböző címűre kell átállítani a P42 paraméterben (bejutás: mint a P20 esetében)

A funkciók és paraméterek listája a Kezelési Kézikönyv végén található.

### Kulcsos kapcsoló bekötése:

A távirányító alkalmas 230V-os AC és 2-24V DC kulcsos kapcsolók illesztésére GMV5 beltérikhez (szállodai alkalmazás).

Figyelem! Egyszerre a két bemenet nem használható!

### Kulcsos kapcsoló engedélyezése:

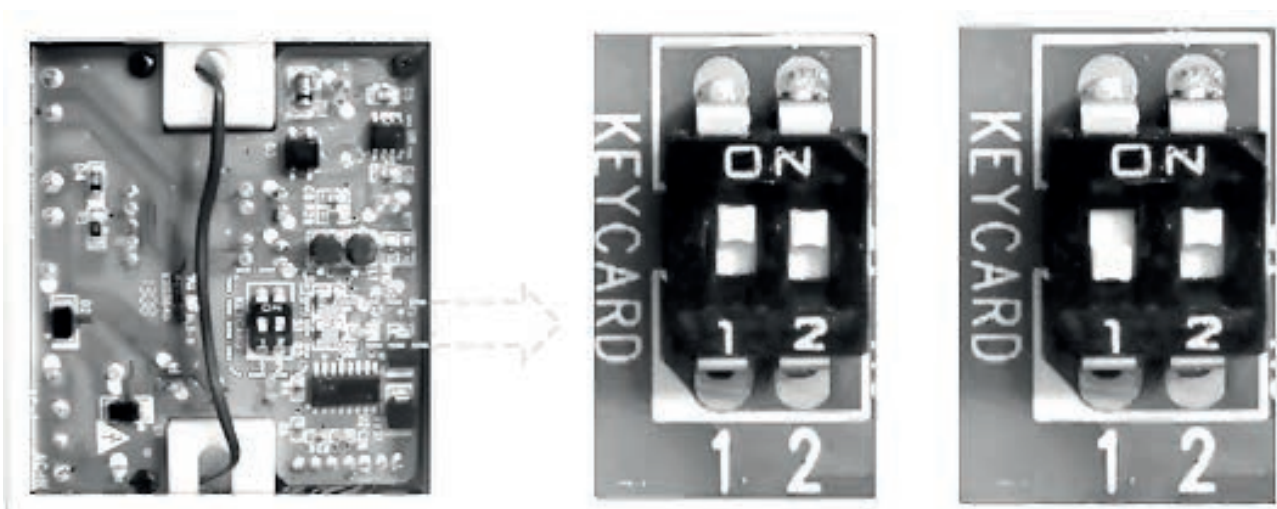

**XAD1F típusú infra távirányító (részletesen)**

**Kijelző részei:**

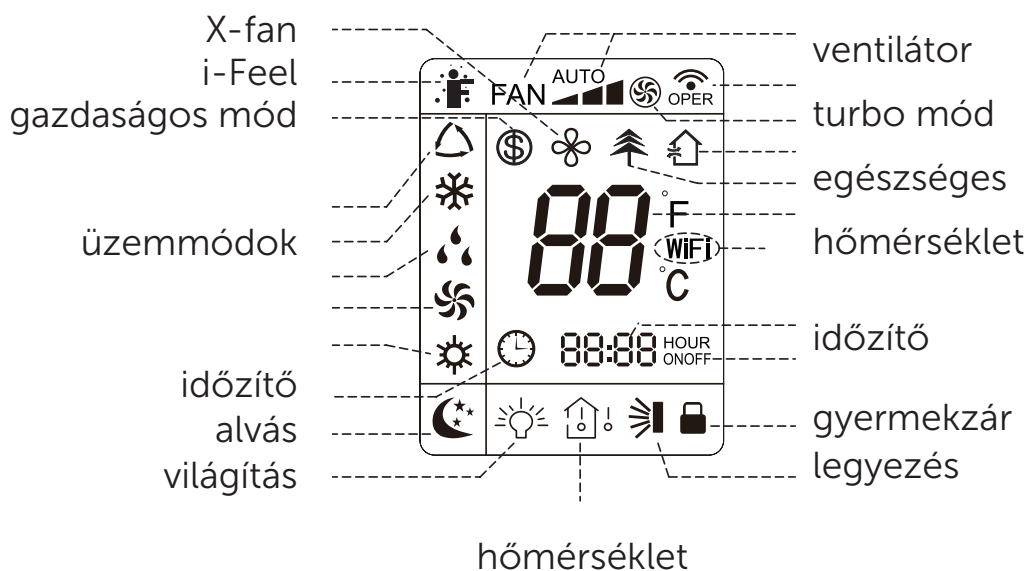
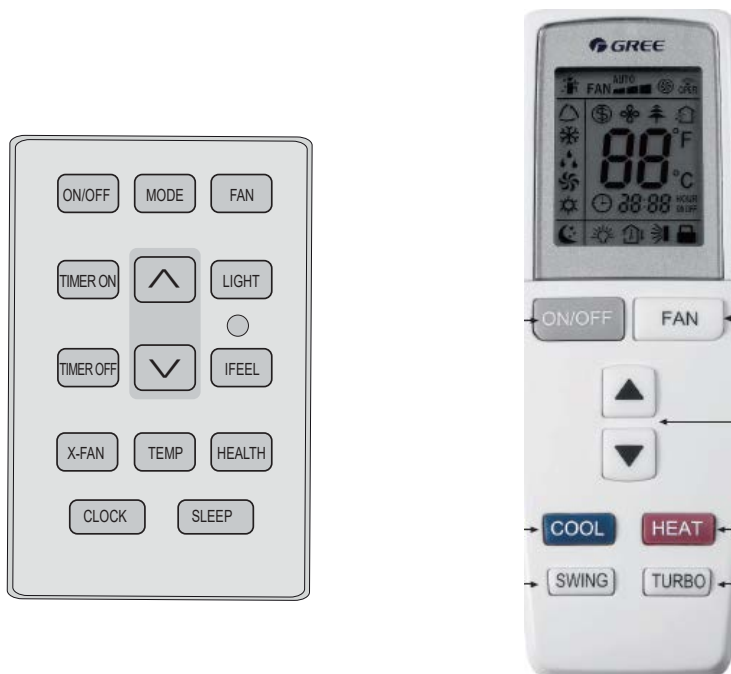

**Főgombok jelentése:**

- ON/OFF – be/kikapcsolás
- FAN – ventilátorsebesség
- NYILAK – hőmérséklet állítása
- COOL – erőltetett hűtési üzem

- HEAT – erőltetett fűtési üzem
- SWING - legyezés
- TURBO – magas ventilátor-ford.

### Algombok jelentései:

ON/OFF	- be/kikapcsolás
MODE	- üzemmódok közötti váltás
FAN	- ventilátorsebesség
TIMER ON/OFF	- időzítő
LIGHT	- beltéri egység világítása
I-FEEL	- jelenlétérzékelő be/kikapcsolása
NYILAK	- hőmérséklet állítása
X-FAN	- fertőtlenítő ventilátorsebesség
TEMP	- kijelzett hőmérsékletek közötti váltás
HEALTH	- plazmaszűrő (ha van a beltérben)
SLEEP	- alvás üzemmód



### Speciális funkciók együttes gomblenyomásokkal:

**TEMP+CLOCK** gombok: +8°C-os temperálás lehetősége, a \$ ikon és a 8°C kijelzés látható. Kikapcsolás ugyanezekkel.

**FEL+LE nyíl:** gyermekzár

**MODE és LE nyíl:** váltás °C és °F mértékegységek között

### Elérhető különleges funkciók leírása:

MASTER beltéri egység beállítása

Állítsa az üzemmódod szellőzésre (FAN), a FEL nyíllal állítson be 30°C hőmérsékletet.

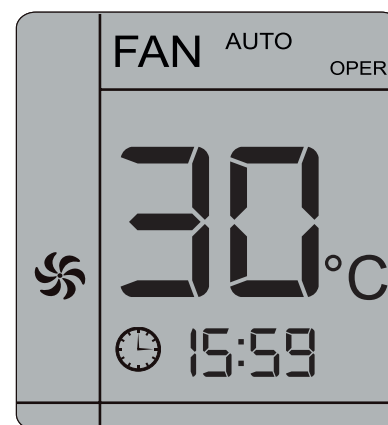

5 másodpercen belül nyomja meg egymás után háromszor a FEL/LE nyilakat. Beállításkor UC jelenik meg a kijelzőn, majd a MASTER ikon fog bekapcsolni.

### XV1L1 típusú infra távirányító (részletesen)

Gombok megnevezése:

- 1 – be/kikapcsolás
- 2 – turbo mód
- 3 – üzemmódváltás
- 4 – függőleges legyezés
- 5 – jelenlét-érzékelő
- 6 – kijelzett hőmérséklet helye
- 7 – kétfunkciós gomb  
(balra nyomva egészség f., jobbra  
nyomva frisslevegő funkció)
- 8 – beltéri egység világítása
- 9 – X-Fan funkció
- 10 – alvás üzemmód
- 11 – óra
- 12/13 – időzítő be/ki
- 14 – vízszintes legyezés
- 15 – ventilátorsebesség
- 16 – értékek növelése vagy csökkentése

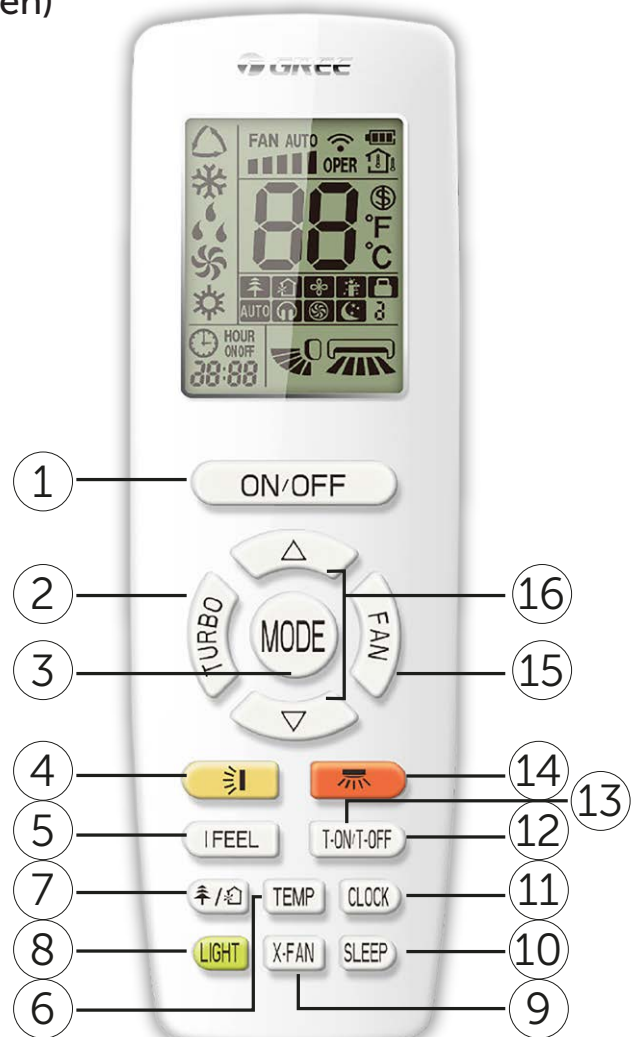

### Idő beállítása:

Nyomja meg a CLOCK gombot. Az óra ikon villogni fog, ekkor a FEL/LE nyilakkal beállíthatja az időt, melyet a CLOCK ismételt megnyomásával hagyhat jóvá.



### Üzemmódváltás:

A MODE gomb lenyomásával az alábbi üzemmódok választhatók:



## YAP1F típusú infra távirányító

Gombok megnevezése:

ON/OFF	a berendezés be-, kikapcsolása
TURBO	magas légáramlás
MODE	üzemmódváltás
I FEEL	az éppen aktuális beállításokat tárolja
TEMP	a kijelzett hőmérsékletek közötti váltás
	egészséges funkció / frisslevegő funkció (nem minden berendezésnél működik)
LIGHT	háttérvilágítás
X-FAN	bekapcsolt állapotában a ventilátor a cseptálca teljes száradásig üzemel
SLEEP	alvás funkció (automata üzemmódban nem működik)
CLOCK	rendszeróra beállítása
T-ON / T-OFF	időzítő be-, kikapcsolása
FAN	ventilátor fordulatszáma
fel/le nyilak	fel/le nyilak idő és hőmérséklet állítása
	függőleges és vízszintes legyezés beállítása
	Minden beállítás megegyezik az YV1L1 távirányítóéval.



## MASTER beltéri egység beállítása

Állítsa az üzemmódot szellőzésre (FAN), a FEL nyíllal állítson be 30°C hőmérsékletet. 5 másodpercen belül nyomja meg egymás után háromszor a FEL/LE nyilakat. Beállításkor UC jelenik meg a kijelzőn. Valamennyi olyan funkció, amely megtalálható a vezetékes távirányítókon, az infra távirányítókon is ugyanaz.

**HIBAJELENSÉGEK (beltéri egységeké):**

(egyéb hibakódokkal kapcsolatosan kérjük érdeklődjön a Cool4U Kft.-nél)

**Nem látható semmi a vezetékes távirányítón (vagy a beltéri kijelzőn):**

OK: nincs elektromos ellátás

**MEGOLDÁSOK:**

- betáp ellenőrzése
- kábelek folytonosságának ellenőrzése
- távirányító cseréje

**Be/kikapcsol a távirányító és/vagy a beltéri egység 3-szor, majd C0 hibakód:**

OK: csak slave távirányító van a rendszerben, vagy hibás

**MEGOLDÁSOK:**

- P13 paraméter megfelelő beállítása
- távirányító cseréje

**HIBAKÓDOK (beltéri egységeké):**

Hibakód	Megnevezés	Mi okozza ezt
C0	kommunikációs hiba kültéri-beltéri, vagy beltéri-távirányító között	szakadás, hibás bekötés, nem kap a kültéri áramot
C5	beltéri címütközés	kettő vagy több azonos beltéri cím van a rdsz-ben
L9	távirányítóra kapcsolt beltéri egységek nem megfelelő mennyisége	hibás beállítás
LA	csoportosan vezérelt beltérik nem egyforma kivitelűek	csak azonos fajtájú beltéri egységeket lehet csoportosan vezérelni
CP	két master távirányító van	hibás beállítás





Kód	Megnevezés	Értéktartomány	Kijelzett adat
C00	belépés a funkció módba		a beltéri egység címe
C01	hibás beltérik címei	0-255	az aktuális beltéri és hibakódja
C03	rendszer beltéri egységeinek száma	1-80	db
C06	kényszerített/normál műk.	00-01	
C07	szobahőmérséklet		oC
C08	szűrőtisztítás emlékeztető hátralévő ideje	4-416	nap
C09	vezetékes távirányító címe	01-02	
C11	egy vezetékes távirányítóval vezérelt beltérik száma	1-16	db
C12	külső léghőmérséklet		°C/°F
C17	beltéri levegő páratartalma	20-90	% RH
C18	beltéri címének egygombos megjelenítése	1-255	
C20	frisslevegős egység hőm.	--	--



Nem rendszerszintű PARAMÉTEREK listája

Kód	Megnevezés	Értéktartomány	Kijelzett adat
P10	master beltéri beállítása	00-01	01=master
P11	infra távirányító tiltása / engedélyezése	00-01	csak vezetékes távirányítóval állítható
P13	vezetékes távirányító címe	01-02	01=master
P14	egy csoportban vezérelt beltéri egységek száma	0-16	00=tiltva 01-16 beltérik
P16	hőmérséklet mértékegysége	00-01	00= °C, 01=°F
P30	légcsatornás beltéri statikus nyomásának fokozatai	05/09	5 vagy 9 fokozat
P31	kazettás beltéri telepítésének magassága	00-01	00=alacsonyan 01=magasan
P33	időzítő beállítás	00-01	00=általános 01=óra
P34	időzítő ismétlése	00-01	00=egyszer 01=naponta
P37	auto üzemmód hűtési hőm.	17-30	°C
P38	auto üzemmód fűtési hőm.	16-29	°C
P42	beltéri egység címének beáll.	1-80	
P43	kényszerített/normál műk.	00-01	
P46	szűrő tisztaságának ell.	00-01	
P49	légvisszakeverő lemezes beltéri egység terelőszöge	01-03	25-30-35 fok
P50	frisslevegős egység kifújtt lég-hőmérséklete hűtésben	16-30	°C
P51	frisslevegős egység kifújtt lég-hőmérséklete fűtésben	16-30	°C
P54	frisslevegős egység vezérlése	00-01	



