

Mobil klímák

Kezelési kézikönyv és garanciajegy





Köszönjük, hogy GREE légkondicionáló berendezést választott!

Kérjük, figyelmesen olvassa el a kezelési útmutatót,
mielőtt használatba veszi a készüléket!

Piacvezető technológia

A GREE gyár 2005 óta vezeti a lakossági klímaberendezések piacát, immár évente 60 millió berendezés gyártókapacitással. A GREE technológiai újításainak köszönhetően világszerte több, mint 300 millió felhasználó a bizonyítéka annak, hogy jól választott, amikor a GREE márka mellett döntött.

Energia megtakarítás

Az Ön GREE klímaberendezésében használt G10 Inverter technológiának köszönhetően akár 50% energiamegtakarítást érhet el, a hagyományos berendezésekhez képest.

Környezetbarát

Modern ózonbarát R32 és R410a hűtőközeggel töltve a fenntartható fejlődésért.

Tartalom

A készülékről.....	3
Távirányítók.....	4
Berendezés részei.....	5
Üzem módok.....	7
Karbantartás.....	10
Garanciajegy.....	12



Ez a jelzés a termékeken, csomagoláson és/vagy a hozzá tartozó dokumentációban azt jelzi, hogy az elhasznált elektromos, elektronikus termékeket és elemeket nem szabad az általános háztartási hulladékba keverni.

Az elhasznált termékek és elemek megfelelő kezelésének, visszanyerésének és újrahasznosításának érdekében azokat az erre kijelölt gyűjtőhelyekre vigye az Ön nemzeti előírásai, és az Európai Unió 2002/96/EK és 2006/66/EK direktívái szerint.

1. ON/OFF gomb

A berendezés be és kikapcsolásához.

2. MODE gomb

Megnyomásával a különböző üzemmódok közül választhat:

-  - automata
-  - hűtés
-  - párátlantás
-  - ventilátor
-  - fűtés

Bekapcsolásnál az AUTO mód az alapértelmezett. AUTO módban a hőmérséklet nincs kijelvezve.

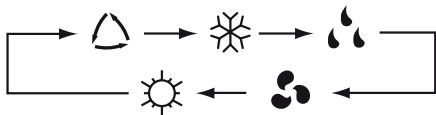

3. HŐMÉRSÉKLET BEÁLLÍTÓ gomb „-“

A „-“ gomb megnyomásával a beállított hőmérsékletet csökkentheti. Ha 2 másodpercig tartja lenyomva, a hőmérséklet gyors állítása lehetséges.

„+“

A „+“ gomb megnyomásával a beállított hőmérsékletet növelheti. Ha 2 másodpercig tartja lenyomva, a hőmérséklet gyors állítása lehetséges.

4. FAN gomb

Megnyomásával a ventilátor sebességét állíthatja a következők szerint:



5. SWING függőleges gomb

Az adott készülék esetében nem elérhető funkció.

6. SWING vízszintes gomb

Az adott készülék esetében nem elérhető funkció.

7. HEALTH/SAVE gomb

Az energiatakarékos gomb megnyomásával a távirányító kijelzőjén megjelenik a „SE” szimbólum és a berendezés automatikusan kezdi vezérelni a ventilátor sebességét.

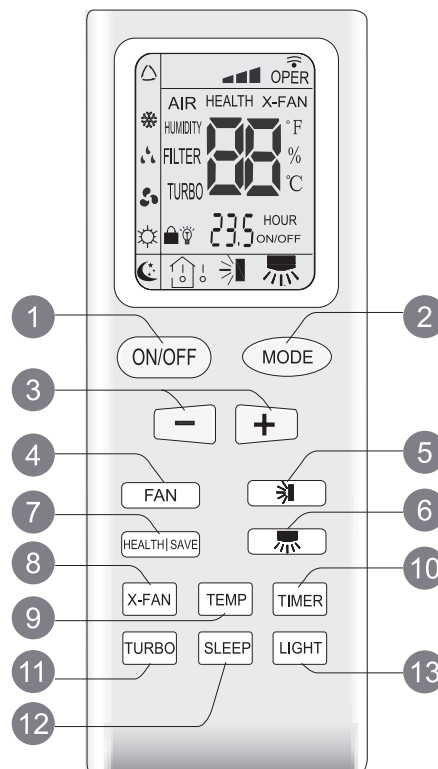



8. X-FAN gomb

A beltéri egység lemezkéiről leszárítja a nedvességet, hogy elkerülje a penészedést.

X-FAN bekapcsolva: Ha a berendezést kikapcsoljuk, az „OFF” gomb megnyomása után a gép még kb. 10 percig kis fordulaton működteti a ventilátort, majd kikapcsol.

9. TEMP gomb

A beállított hőmérséklet  a szobahőmérséklet  és a kültéri hőmérséklet  kijelzése között választhatunk. A kültéri hőmérséklet nem minden modellnél jeleníthető meg.

10. TIMER gomb

Kikapcsolt állapotban ezzel tudja időzíteni a bekapcsolást, bekapcsolt állapotban pedig a kikapcsolást. Nyomja meg ezt a gombot egyszer, és megjelenik az időzítő. Ekkor a „+” és a „-” gomb segítségével tudja beállítani a kívánt időt. (Ha folyamatosan nyomja, az idő gyorsabban változik.) A beállítási tartomány 0.5 és 24 óra között lehetséges. Ezután nyomja meg még egyszer a gombot és azzal elmenti a beállítást. A távirányító azonnal küldi a jelet az berendezésnek és a villogás megszűnik.

11. TURBO gomb

Ezzel a gombbal tudja a berendezést gyorshűtésre, vagy gyorsfűtésre kapcsolni.

12. SLEEP gomb

Megnyomásával be, illetve kikapcsolhatja az éjszakai üzemmódot. A berendezés kikapcsolásakor törlődik a beállítás.

13. LIGHT gomb

Kijelzővilágítás be- és kikapcsolásához. Bekapcsolt állapotát  ikon jelzi.

A készülék főbb részei

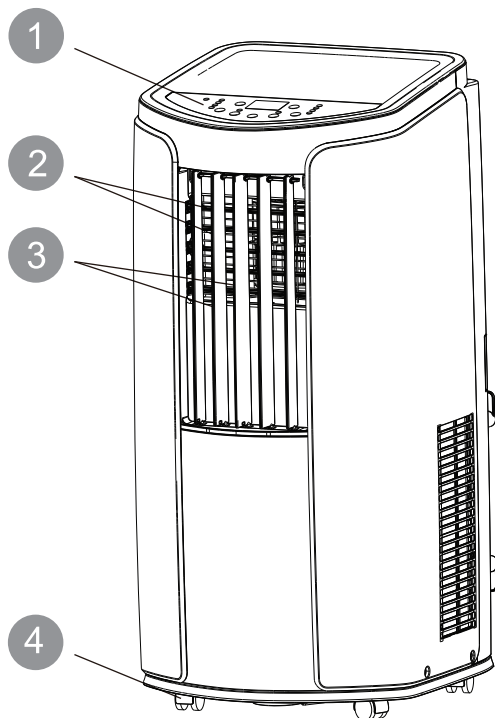

- 1- Kijelző
- 2- Légterelő (vsz)
- 3- Légterelő (füg)
- 4- Guruló kerekek
- 5- Vezeték feltekerő
- 6- Elektromos vezeték
- 7- Szűrő rács
- 8- Levegő beszívás
- 9- Csatlakozó elem
- 10- Hő kivezető cső
- 11- Csatlakozó elem
- 12- Távirányító tartó

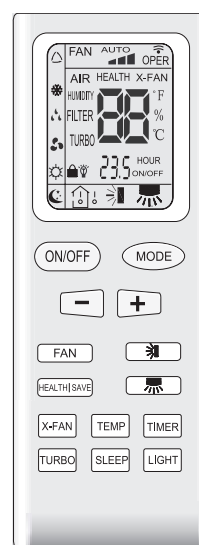
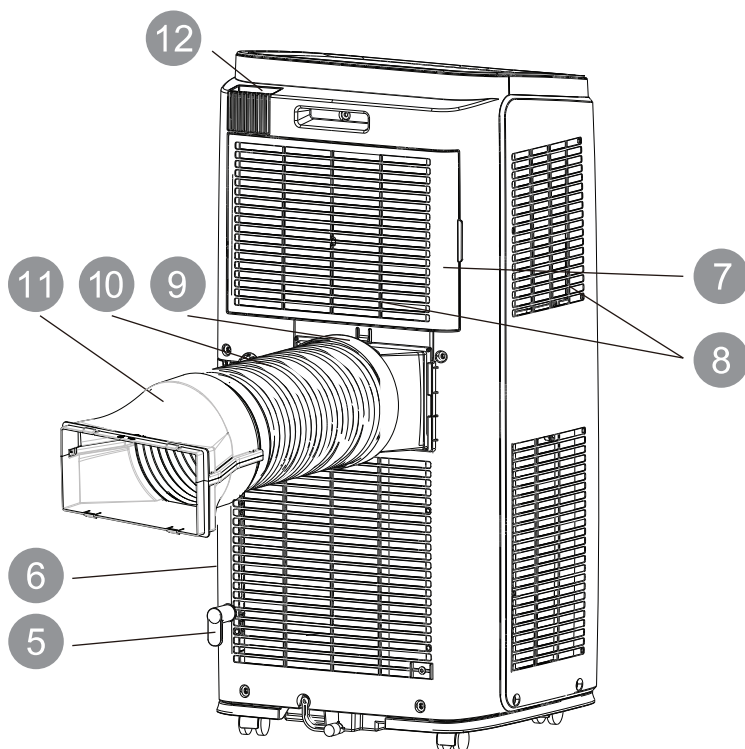

távirányító

Működési feltételek

- A készüléket csak beltérben használja!
- Működés közben a készülék vízszintes talajon álljon és legalább 50cm-re legyen a faltól, berendezési tárgytól.
- A készüléket legalább 10A-es kismegszakítóval biztosítsa.
- Üzemeltetéshez a legkisebb alkalmazható vezeték keresztmetszet 1 mm².
- Csak földeléssel ellátott hálózatban használja a gépet.

A készülék működése, kezelése

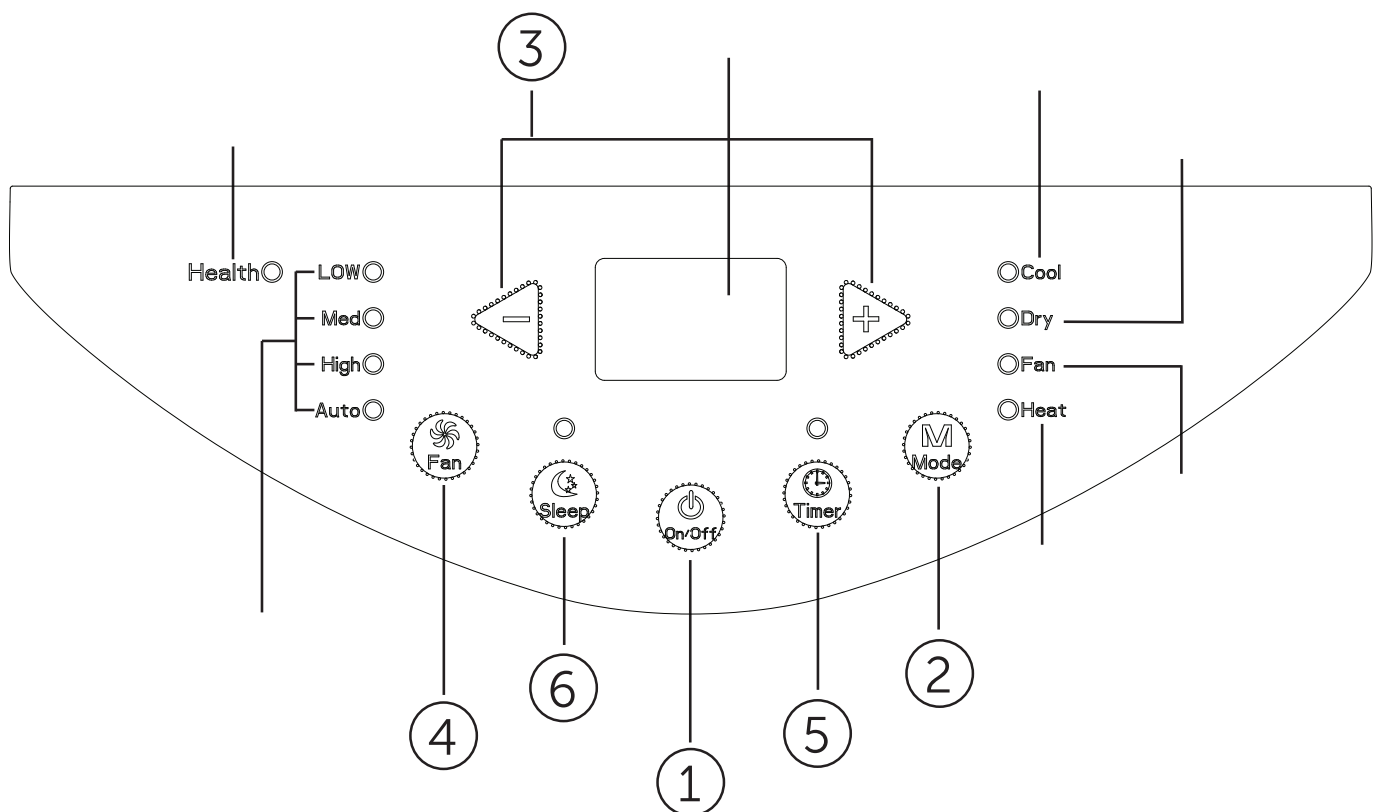

A kezelőpanel és funkciói

1. Power gomb: egyszeri megnyomásával a készüléket ki, vagy be lehet kapcsolni
2. Mode gomb: egyszeri megnyomásával üzemmódot lehet váltani a következők szerint: hűtés-szárítás-ventilátor-fűtés-hűtés
3. Nyilak: a fel, vagy le nyilak egyikének megnyomásával, hűtés, vagy fűtés üzemmódban a beállított hőmérséklet értéket lehet növelni, vagy csökkenteni
4. Fan gomb: egyszeri megnyomásával a ventilátor sebességén lehet változtatni
5. Timer gomb: egyszeri megnyomása után a fel és le nyilakkal időzíthető a berendezés kikapcsolása, vagy az előző beállítás törölhető
6. Sleep gomb: egyszeri megnyomásával éjszakai mód állítható, melyben a hőmérséklet fűtés módban 2°C-t csökken 2 óra alatt, majd az így kapott hőmérsékleten üzemel tovább. Hűtés üzemmódban a beállított érték 2°C-t nő az időtartam alatt.



Hűtés

- A készüléket úgy helyezze el, hogy a kifújó csövet könnyen ki tudja vezetni a helyiségből.
- Nyomja meg a „mode” gombot, válassza a „cool” üzemmódot.
- Válassza ki a kívánt hőmérsékletet (16-30°C).

Szárítás

- Zárja be az ajtókat és az ablakokat a helyiségben (minden üzemmódban).
- Nyomja meg a „mode” gombot, válassza a „dry” üzemmódot.
- A felső ventilátor alacsony fordulaton kezd el forogni, a fordulatszáma ebben az üzemmódban nem állítható.

Kondenzvíz

Hűtés és szárítás üzemmódban kondenzvíz keletkezik, amely a készülék beépített tartályába kerül. Innen a berendezés kondenzátora elpárologtatja és a meleg levegővel a szabadba juttatja a keletkező vizet. Magas páratartalom mellett ez nem minden esetben elégséges, a tartály megtelhet, ilyenkor a berendezés H8 hibakódot mutat.

Cseppvíz eltávolítása

Amennyiben megtelik a cseppvíztartály, áramtalanítsa a berendezést, vigye el egy megfelelő helyre, itt húzza ki a tartály gumi dugóját és engedje ki az összegyűlt vizet. Ha a berendezést nagyon magas páratartalmú helyen üzemelteti, megoldható a folyamatos kondenzvíz elvezetés az alsó leeresztőn és a közép leeresztőn is az alábbiak szerint:

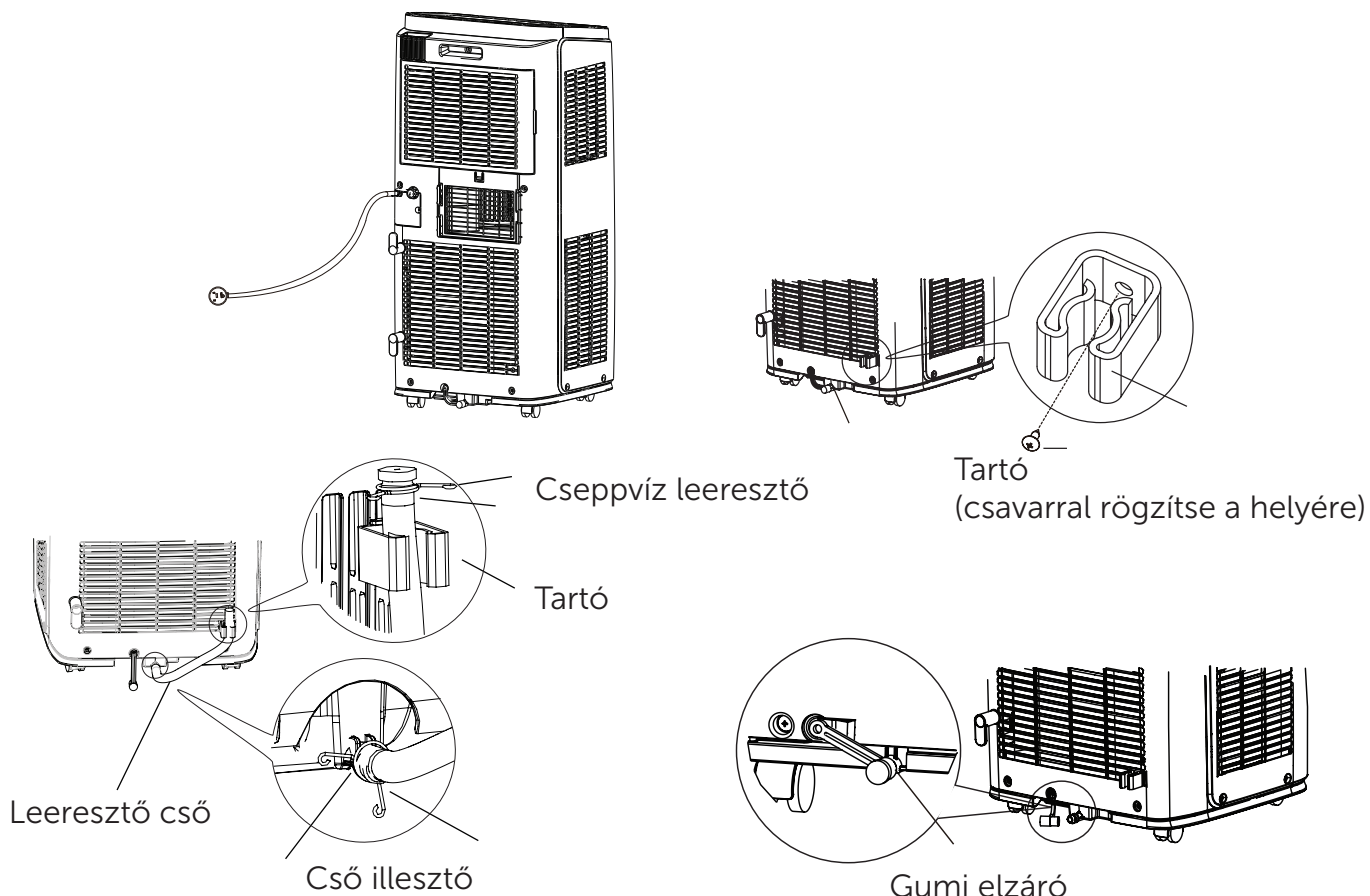

HŰTÉS ❄️ ÜZEMMÓD

A helységben lévő hőmérséklet és a beállított kívánt hőmérséklet eltérése szerint a berendezés vezérli hogy hűtsön vagy sem. Ha a helységben lévő hőmérséklet magasabb mint a beállított hőmérséklet, akkor a kompresszor üzemel. Ha alacsonyabb a kompresszor áll és csak a beltéri egység ventilátor motorja üzemel. A beállított hőmérséklet 16 és 30 Celsius fok között lehet.

1. Az 1-es számmal jelölt „be/ki” gomb megnyomásával kapcsolja be a berendezést.
2. A „MODE” gomb segítségével válassza ki a hűtés ❄️ üzemmódot.
3. A „” gomb megnyomásával válassza ki a légterelők levegő terelési irányát.
4. A „FAN” gomb segítségével állítsa be a ventilátor sebességét.
5. A „+” és a „-” gombok segítségével állítsa be a kívánt hőmérsékletet. **24°C**

FŰTÉS ❄️ ÜZEMMÓD

Nem elérhető.

PÁRÁTLANÍTÁS 💧 ÜZEMMÓD

Ha a helységben lévő hőmérséklet alacsonyabb mint a beállított hőmérséklet, akkor a kompresszor, a kültéri és a beltéri egység ventilátor motorja leáll. Ha a helységben lévő hőmérséklet +/- 2 Celsius fokkal a beállított hőmérséklet körül van, a légkondicionáló párátlanítja a levegőt. Ha a helység hőmérséklete magasabb mint a beállított akkor a légkondicionáló hűtés üzemmódba kapcsol. A beállított hőmérséklet 16 és 30 Celsius fok között lehet.

1. Az 1-es számmal jelölt „be/ki” gomb megnyomásával kapcsolja be a berendezést.
2. A „MODE” gomb segítségével válassza ki a párátlanítás 💧 üzemmódot.
3. A „” gomb megnyomásával válassza ki a légterelők levegő terelési irányát.
4. A ventilátor sebességét a párátlanítás üzemmódban nem lehet állítani.
5. A „+” és a „-” gombok segítségével állítsa be a kívánt hőmérsékletet. **24°C**

AUTOMATA ÜZEMMÓD

AUTO

Automata üzemmódban a berendezés a helység hőmérsékletétől függően automatikusan kapcsol hűtés, fűtés vagy ventilátor üzemmódba. ❄️ ⚙️ Automata üzemmódban a hőmérséklet nem állítható.

1. Az 1-es számmal jelölt „be/ki” gomb megnyomásával kapcsolja be a berendezést.
2. A „MODE” gomb segítségével válassza ki az automata üzemmódot.
3. A hőmérséklet automatikusan állítódik, ventilátor sebessége állítható marad.

AUTO

 LOCK (zár)





Ki- illetve bekapcsolt állapotban a „+” valamint a „-” gomb egyidejű lenyomásával lezárhatjuk/feloldhatjuk a billentyűzetet. Amikor lezárt állapotban van, a kijelzőn megjelenik egy LOCK ikon. Feloldott állapotban ez az ikon nem látszik. A beüzemelés után, a feloldott állapot az alapértelmezett.

 °F/°C

Kikapcsolt állapotban a „MODE” és a „-” gomb együttes lenyomásával tud váltani a °C és a °F között.

 ÉJSZAKAI  ÜZEMMÓD

Ha az éjszakai üzemmód be van kapcsolva és a berendezés hűtés vagy szárítás üzemmódban van, a beállított hőmérséklet automatikusan 1 órán belül 1 Celsius fokkal növekszik, 2 órán belül pedig 2 Celsius fokkal.

1. Az 1-es számmal jelölt „be/ki” gomb megnyomásával kapcsolja be a berendezést.
2. A „MODE” gomb segítségével válassza ki a hűtés, páratlanítás vagy fűtés üzemmódot.   
3. A „” gomb megnyomásával válassza ki a légterelők levegő terelési irányát.
4. A ventilátor sebességét a „FAN” gombbal tudja beállítani.
5. A „+” és a „-” gombok segítségével állítsa be a kívánt hőmérsékletet.
6. A „SLEEP” nyomógombbal bekapcsolhatja az éjszakai üzemmódot. A kijelzőn a  jel jelenik meg.



HASZNÁLAT ELŐTTI TEENDŐK

1. Győződjön meg, hogy ne legyen semmi sem a berendezés előtt ami akadályozná a levegő szabad áramlását!
2. Ellenőrizze a megfelelő hálózati csatlakoztatást!
3. Győződjön meg róla, hogy a kivezető cső megfelelően van-e elvezetve!
3. Szükség esetén cseréljen szűrőt a klíma beltéri egységében!
4. Szükség esetén cseréljen elemet a távirányítóban.

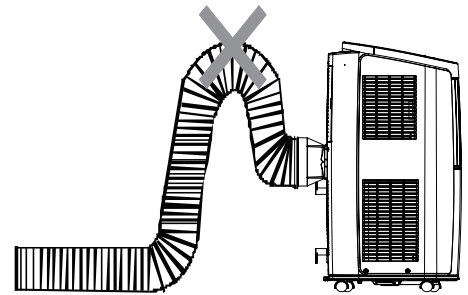
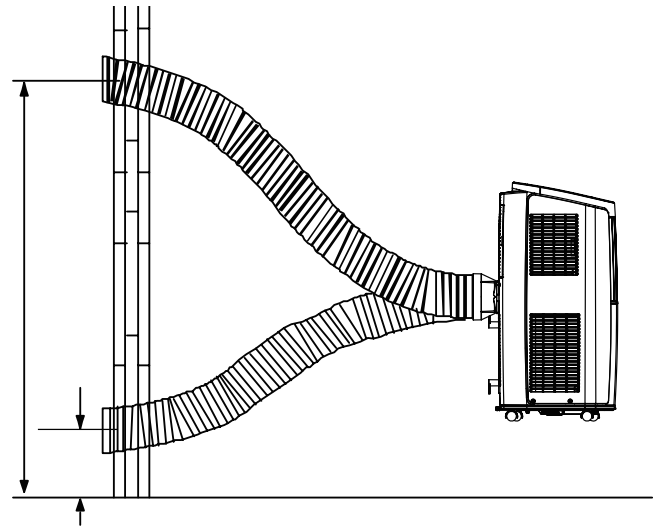

HASZNÁLAT UTÁNI TEENDŐK

1. Tisztítsa meg a szűrőket a beltéri egységben és az egyéb részeket!
2. Szükség esetén langyos vízzel törölje át a berendezést!

SZŰRŐK TISZTÍTÁSA

Tisztítás előtt áramtalanítsa a berendezést.

1. Óvatosan kattintsa ki a hátsó szűrőt, majd kifelé húzva vegye ki a szűrőket a helyükről.
2. Tisztítsa meg a szűrőket porszívóval, vagy langyos vízzel.
3. A tiszta, száraz szűrőket tolja vissza a sínbe, majd csukja le az védőlapot.

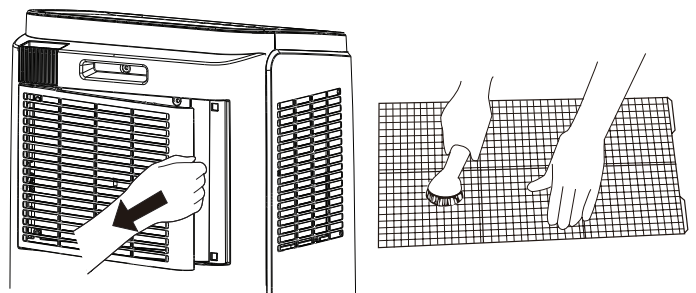
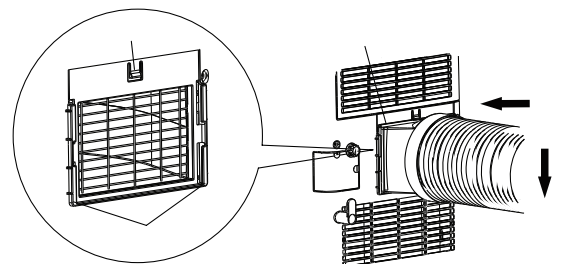

AZ ELEMEK KICSERÉLÉSE / HIBAEELHÁRÍTÁS

Az elemek kicserélése

1. Vegye le a távirányító hátánál levő elemeket takaró fedelet.
2. Tegyen bele két megfelelő méretű elemet.
3. Rögzítse vissza a takaró fedelet.

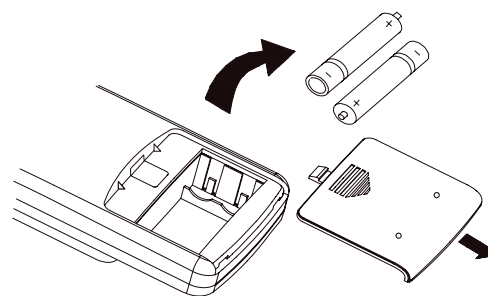

Megjegyzés

1. Ne legyenek különfélék az elemek.
2. Vegye ki az elemeket, ha sokáig nem használja a távirányítót.
3. Az elemek élettartama kb. 1 év.

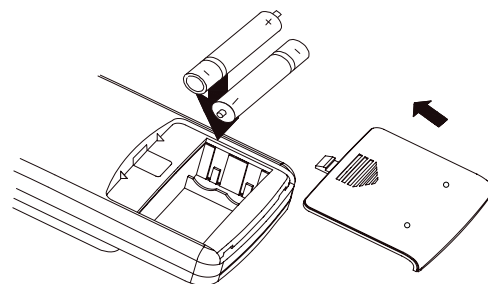

Hibaelhárítás

Ha a következőket észleli azonnal kapcsolja ki a berendezést, húzza ki a hálózati dugót és értesítse a legközelebbi szervizt:

1. Szokatlan hangot ad ki a berendezés üzemelés közben.
2. A biztosítékot gyakran kioldja.
3. Túlhevült elektromos vezeték, vagy dugvilla.
4. Szokatlanul büdöset érez a berendezés működésének következtében.



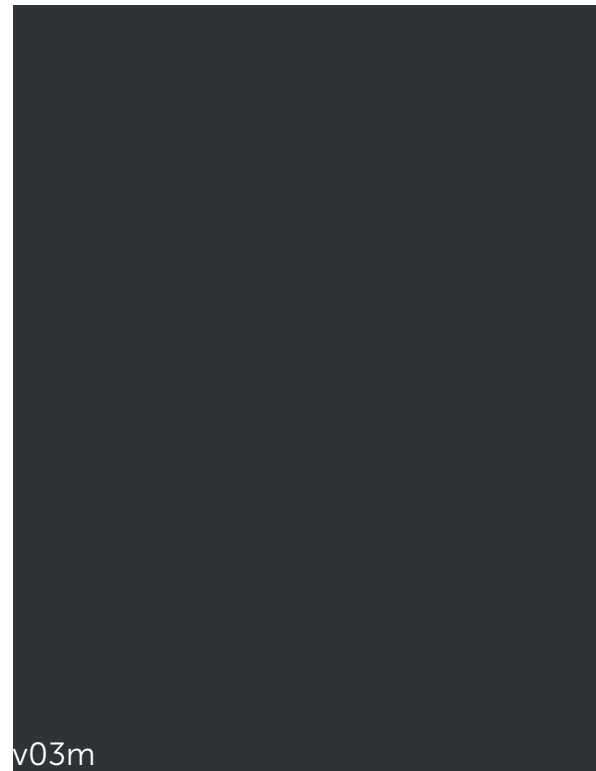

v03m

