

## Használati útmutató



Split Légkondicionáló  
C&H Alpha NG Inverter Series  
C&H Veritas NG Inverter Series  
C&H Arctic NG Inverter Series



Köszönjük, hogy a mi lakás légkondicionáló berendezéseinket választotta, kérjük, olvassa el ezt a kezelési útmutatót, mielőtt a berendezést használná, és őrizze meg a jövőbeni felhasználásra.

## MODELS:

Alpha

**CH-S09FTXE-NG (WIFI)**  
**CH-S12FTXE-NG (WIFI)**  
**CH-S18FTXE-NG (WIFI)**  
**CH-S24FTXE-NG (WIFI)**

Veritas

**CH-S09FTXQ-NG (WIFI)**  
**CH-S12FTXQ-NG (WIFI)**  
**CH-S18FTXQ-NG (WIFI)**  
**CH-S24FTXQ-NG (WIFI)**

Arctic

**CH-S09FTXLA-NG (WIFI)**  
**CH-S12FTXLA-NG (WIFI)**  
**CH-S18FTXLA-NG (WIFI)**  
**CH-S24FTXLA-NG (WIFI)**

# Tartalom

## Használati utasítások

Figyelmeztetések.....	1.
Alkotóelemek nevei .....	4.
Üzem módok, funkciók.....	5.
Távírányítók.....	7.
Felhasználói segédlet .....	14.
Távírányító elemcsere .....	14.
Tisztítás, karbantartás.....	15.
Hiba azonosítás .....	18.
Hibakódok.....	19.
Jótállási jegy .....	21.

Ezen eszköz használata nem javasolt csökkent fizikai, érzékszervi vagy szellemi képességgel rendelkező személyek, gyermekek, vagy tapasztalatlan felhasználók számára megfelelő felügyelet vagy oktatás nélkül. A gyermekek folyamatos felügyelete javasolt, hogy ne játsszanak a készülékkel.



Ez az ikon azt jelzi, hogy a termék az Európai Unión belül nem dobható ki egyéb háztartási hulladék módjára, különleges hulladéknak minősül. A környezet és az egészség megóvása érdekében gondoskodjon a megfelelő speciális hulladéklerakóba történő eljutattásról. Kérjük érdeklődjön az eladónál a megfelelő újrahasznosítás érdekében.

**R410A(R32/125: 50/50): 2087.5**

## Jelmagyarázat

**DANGER**

Veszélyes helyzetet jelez, ami halálhoz vagy súlyos sérüléshez vezet.

**WARNING**

Veszélyes helyzetet jelez, ami halálhoz vagy súlyos sérüléshez vezethet.

**CAUTION**

Veszélyes helyzetet jelez, ami könnyű vagy közepesen súlyos sérüléshez vezethet.

**NOTICE**

Fontos, de egészségre nem vagy csak kevésbé veszélyes helyzetet jelez, ami anyagi kárral járhat.



A WARNING és a CAUTION figyelmeztetések valamelyikének felel meg.

### **A hűtőközeg**

Az R32-es hűtőközeg egy speciálisan tisztított fluorid. Környezetbarát gáz, az ózonlebontó képessége nulla, a GWP értéke is sokkal alacsonyabb, mint a jelenleg is használt "R410A", és a régebbi, már betiltott hűtőközegeké. Az R32-es szagtalan és enyhén gyúlékony gáz. Gyúlékonysága nagyon alacsony, csak közvetlen tűz esetén gyullad meg.

## Figyelmeztetések



### Használat és karbantartás

Ezen eszközt gyermekek, csökkent fizikai, érzékszervi vagy szellemi képességgel rendelkező személyek valamint tapasztalatlan felhasználók csak felügyelet vagy megfelelő oktatás esetén használhatják.

Gyermekek ne játsszanak a készülékkel!

A tisztítást és a karbantartást gyermek nem végezheti.

Ne csatlakoztassa a légkondicionálót multi-socket csatlakozóhoz, ez tűzveszélyes.

Tisztítás, karbantartás valamint bármilyen szerelést igénylő művelet elvégzése előtt húzza ki a készüléket, különben elektronikus sérülést okozhat!

Amennyiben a készülék vezetékai sérültek, csak a gyártó vagy annak szakképzett, szerelője cserélheti ki. A vezetékek cseréje veszélyes.

Ne tisztítsa a készüléket vízzel, vagy más vezető anyaggal! Áramütést okozhat.

Ne fröcsköljön vizet a beltéri egységre. Áramütést vagy meghibásodást okozhat.

Aszűrőeltávolítása esetén ne nyúljon a légterelőkhöz. Balesetveszélyes.

Ne használjon nyílt lángot vagy hajszárítót a készülék szárításához! Tűzveszélyes és a készülék meghibásodásához vezethet.

## Figyelmeztetések



## WARNING

A karbantartást csak szakképzett szerelő végezheti. A képzetlen karbantartás vagy szerelés sérüléshez és kárhoz vezethet.

Ne próbálja egyedül megjavítani a készüléket! Áramütéshez vagy megrongálódáshoz vezethet. Ne nyúljon bele és ne helyezzen tárgyat a készülék beszívó nyílásába! Sérüléshez vagy megrongálódáshoz vezethet.

Ne akadályozza a levegőmozgás útját. Sérüléshez vagy meghibásodáshoz vezethet.

Ne öntsön vizet a távirányítóra! Ez a távirányító meghibásodásához vezethet.

Amennyiben az alábbi esetek bármelyike megtörténne, azonnal kapcsolja ki és áramtalanítsa a készüléket, majd keresse fel az eladót vagy szakképzett klímaszerelőjét:

- Az elektromos vezeték sérült, vagy túlmelegszik
- A készülék szokatlan hangokat ad ki működés közben
- A biztosíték gyakran lekapcsol
- A légkondicionáló égett szagot áraszt
- A beltéri egység erezst vagy csöpög

Amennyiben a készülék rendellenesen működik, áramütést, tűzveszélyt vagy meghibásodást okozhat.

Amennyiben vészhelyzet esetén a vész-kikapcsolót használja, a gombot nem vezető eszközzel nyomja meg! (Semmiképpen ne használjon fémtárgyat a gomb megnyomásához)

Ne lépjen rá és ne helyezzen súlyos tárgyakat a készülékre. Sérülést vagy megrongálódást okozhat.

## Szerelés

A készülék felszerelését csak képesített szerelő végezheti. A szakképzetlen szerelés sérülést és megrongálódást okozhat. A készülék szerelése közben a biztonsági előírások betartása kötelező! A szereléshez a helyi szabályozásoknak megfelelő áramkör és biztosíték szükséges. Gondoskodjon róla, hogy a biztosíték telepítve legyen. Ennek hiánya működési hibát eredményezhet. Gondoskodjon megfelelő kapacitású biztosíték meglétéről. Ügyeljen rá, hogy a készülék megfelelő közegben, megfelelő hőmérsékleten működjön.

A készüléket megfelelően le kell földelni. Ennek hiánya áramütést okozhat.

Kizárólag minősített elektromos vezetéket használjon.

Győződjön meg róla, hogy az energiaellátás megfelel a készülék követelményeinek. Az instabil energiaellátás vagy a rossz vezetékek meghibásodást okozhatnak. Kérjük telepítsen megfelelő elektromos vezetékeket a készülék beszerelése előtt.

Megfelelően kösse be a fázist, a nulla vezetéket és a földelési vezetékeket. Szerelés vagy karbantartás előtt a tápegységet ki kell kapcsolni.

## Figyelmeztetések



## WARNING

A felszerelés befejezése előtt ne kapcsolja fel az áramkört!

A vezetékeket sérülésük esetén szakképzett szerelő cserélheti ki. A szakképzetlen kicserélés sérüléshez vezethet.

A hűtőkör elemeinek hőmérséklete nagyon magas lehet. Kérjük győződjön meg róla, hogy nem érintkezik se más vezeték, se egyéb tárgy a rézcsővel. A készüléket a nemzetközi szabályozásoknak megfelelően kell beszerelni. A légkondicionáló első osztályú elektromos készülék. Földelését csak szakképzett szerelő végezheti. A készülék sárga-zöld vezetéke a földelési vezeték. Egyéb célokra nem alkalmazható. A földelési ellenállásnak meg kell felelnie a nemzetközi szabványoknak. A készülék elhelyezésekor ügyeljen arra, hogy a dugalj elérhető maradjon. Ha nincs dugalj, akkor kismegszakító telepítése szükséges. A kapcsolóval rendelkező készülékek esetén gondoskodjon róla, hogy a kapcsoló elérhető közelségben van. A kapcsolóval nem rendelkező készülékek esetén gondoskodjon biztosítékról és az áramkör megszakításának lehetőségéről.

A készülék szállítását csak szakképzett személyzet végezheti. A szállítás sérülésveszélyes és kárt okozhat. Olyan helyet válasszon a készüléknek, ami gyermekek vagy háziállatok számára nem elérhető. Amennyiben ez nem lehetséges, gondoskodjon róla, hogy ne nyúljanak hozzá.

### MŰKÖDÉSI HŐMÉRSÉKLET: (egyres készülékek esetén)

	Beltéri oldal DB/WB(°C)	Kültéri oldal DB/WB(°C)
Maximális hűtés	32/23	43/26
Maximális fűtés	27/-	24/18

### Figyelmeztetés:

A működési hőmérséklet (külső hőmérséklet) hűtésben -15 és 43 °C között van. Az elektromos fűtőszál nélküli készülékek működési hőmérséklete fűtésben -15 és 24°C között van. Az elektromos fűtőszálas készülékek esetén a fűtési hőmérséklet -20 és 24 között van.

## 2. Alkotóelemek

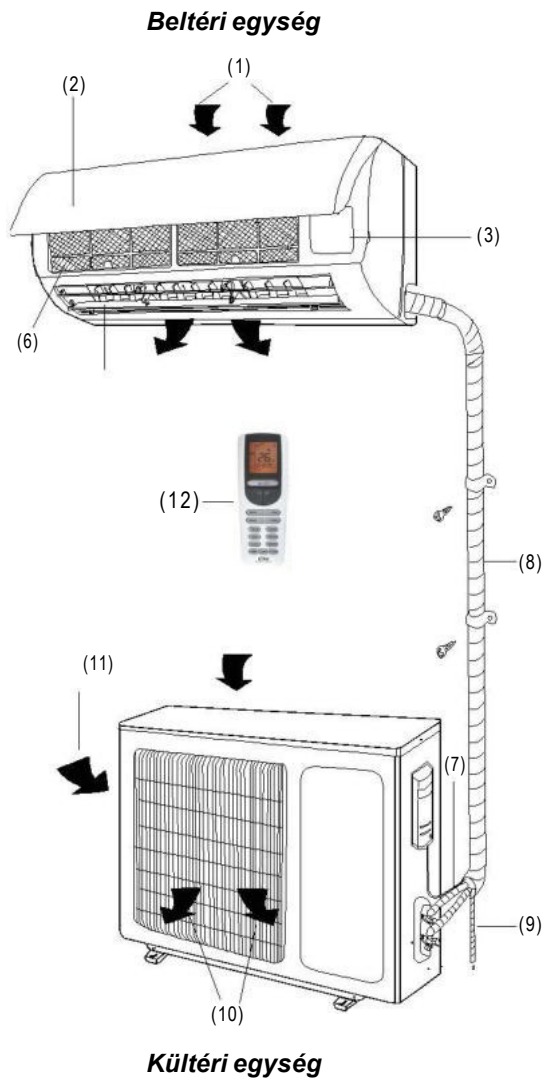

- (1) Levegő bemenet
- (2) Előlap
- (3) Control panel
- (4) Levegő kimenet
- (5) Légtelítő
- (6) Légszűrő
- (7) Csatlakozó kábel
- (8) Szigetelés
- (9) Cseppvíz cső
- (10) Levegő kimenet
- (11) Levegő bemenet
- (12) Távszabályzó

## 3. Kijelző

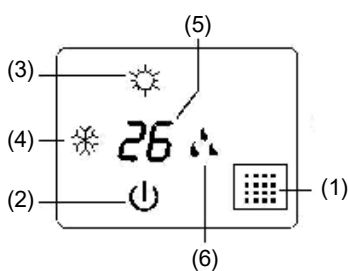

- (1) LED jelző
- (2) Működés visszajelző
- (3) Fűtés üzemmód visszajelző
- (4) Hűtés üzemmód visszajelző
- (5) Beállított szobahőmérséklet
- (6) Párátlanítás üzemmód

A képek illusztrációk!



# Üzem módok

## Üzem módok, funkciók (modellenként változó!)

A leírás általános multifunkcionális távirányítóra vonatkozik. Amennyiben a távirányítón olyan gombot nyom meg, amely funkcióval a készülék nem rendelkezik, a készülék nem fog reagálni, és az addigi üzemmódban fog tovább működni. Ha az áramellátás be van kapcsolva egy hangot fog kiadni. A működési-kijelző piros fénnel világít, és ON (bekapcsolva) állapotot jelez. Ezek után tudja távirányítóval működtetni a berendezést.

### HŰTÉS ÜZEMMÓD ❄️

A helységben lévő hőmérséklet és a beállított hőmérséklet különbség szerint a berendezés vezérli, hogy hűtsön vagy sem. Ha a helységben lévő hőmérséklet magasabb mint a beállított hőmérséklet, akkor a kompresszor üzemel. Ha alacsonyabb, a kompresszor nem működik, a beltéri egység ventilátor motorja üzemel csak. A beállítható hőmérséklet tartomány: 16-30 °C

### FŰTÉS ÜZEMMÓD ☀️

A helységben lévő hőmérséklet és a beállított hőmérséklet különbség szerint a berendezés vezérli, hogy fűtsön vagy sem. Ha a helységben lévő hőmérséklet alacsonyabb mint a beállított hőmérséklet, akkor a kompresszor üzemel. Ha magasabb, a kompresszor nem működik, a beltéri egység ventilátor motorja üzemel csak. A beállítható hőmérséklet tartomány: 16-30 °C Fűtés módban a beltéri ventilátor addig nem indul el, amíg a befűjt levegő hőmérséklete kellemesen meleg nem lesz.

### PÁRÁTLANÍTÁS ÜZEMMÓD 💧

A berendezés hűtés üzemmódban indul el.

Ha a helységben lévő hőmérséklet alacsonyabb mint a beállított hőmérséklet, akkor a kompresszor, a kültéri és a beltéri egység ventilátor motorja leáll. Ha a helységben lévő hőmérséklet +/- 2 Celsius fokkal a beállított hőmérséklet körül van, a légkondicionáló párátlanítja a levegőt. Ha a helység hőmérséklete magasabb mint a beállított akkor a légkondicionáló hűtés üzemmódba kapcsol. A beállított hőmérséklet 16 és 30 Celsius fok között lehet.

### AUTOMATA ÜZEMMÓD ⏸️

Automata üzemmódban a berendezés a helység hőmérsékletétől függően automatikusan kapcsol hűtés, fűtés vagy ventilátor üzemmódba. Automata üzemmódban a kért hőmérséklet nem állítható, a ventilátor fokozat viszont állítható a „FAN” gombbal.

### 8°C-OS FŰTÉS ÜZEMMÓD 🌡️

A funkcióval a 8°C-os hőtartást lehet elérni, mely az átmenetileg használaton kívüli ingatlan fagymentesítésére használható. A ventilátor sebessége automata üzemmódban van és nem állítható. A hőmérséklet szintén nem állítható. A TURBO mód nem működik. A 8°C-os és az éjszakai üzemmód egyszerre nem működik.

### I-FEEL FUNKCIÓ 🐼

Ha ez a funkció be van kapcsolva, a távirányítóban lévő hőmérő méri a hőmérsékletet, és aszerint működik a berendezés. A távirányító 10 percenként küldi a mért hőmérsékletet a beltéri egységnek. Fontos, hogy úgy helyezze el a távirányítót, hogy „rálásson” a beltéri egységre.

## SLEEP (Éjszakai) üzemmód

Ha az éjszakai üzemmód be van kapcsolva és a berendezés hűtés vagy szárítás üzemmódban van, a beállított hőmérséklet automatikusan 1 órán belül 1 °C-val növekszik, 2 órán belül pedig 2 °C-val. Ha a berendezés fűtés üzemmódban van, a beállított hőmérséklet automatikusan 1 órán belül 1 °C-val, 2 órán belül pedig 2 °C-val csökken.

## Energiatakarékos üzemmód



Ebben az üzemmódban a beállított hőmérséklet gyári állásba kerül, annak érdekében, hogy a legjobb hatékonyságot érje el a berendezés. A ventilátor sebesség és a hőmérséklet nem állítható. A TURBO üzemmód nem működik.

Az éjszakai és az energiatakarékos üzemmód nem használható egyszerre.

## X-FAN funkció

Ezzel a funkcióval a beltéri egységről le lehet szárítani a nedvességet, ezáltal elkerülhető a penészesedés. A funkció a FAN gombbal állítható be. Alaphelyzetben a funkció kikapcsolt állapotban van. Nem állítható be AUTO, FAN és HEAT üzemmódban.

## funkció

Ez a "healthy" funkció , a készülék cold plasma generátora bekapcsol. Az "air" funkció  oldalfali modelleknél nem elérhető.



Ha nincs Health gomb a távirányítón a berendezés bekapcsolás után mindig működteti a plasmát, automatikusan indul a Health funkció.



### 11-13. ON / T-OFF gomb

A T-ON gombbal tudja időzíteni a bekapcsolást, a T-OFF gombbal a kikapcsolást. Nyomja meg ezt a gombot egyszer, és megjelenik az időzítő. Ekkor a „+” és a „-” gomb segítségével tudja beállítani a kívánt időt. (Ha folyamatosan nyomja, az idő gyorsabban változik.) Ezután nyomja meg még egyszer a gombot és azzal elmenti a beállítást. A távirányító azonnal küldi a jelet az berendezésnek és a villogás megszűnik. Ha ki szeretné kapcsolni a funkciót, nyomja meg még egyszer a korábbi gombot.

### 12. CLOCK (Óra) gomb

Az idő beállítására szolgál. A  ikon villogni fog. Nyomja meg 5 másodpercen belül a fel/le gombokat az idő beállításához. A gomb minden egyes megnyomásával 1 perccel növelheti vagy csökkentheti az időt. Tartsa nyomva a fel/le gombokat az idő gyors állításához. Engedje el a gombot amikor az időt elérte. Miután beállította az időt, nyomja meg ismét a  gombot az óra beállításának befejezéséhez. Az ikon abbahagyja a villogást.

### 14. TURBO gomb

Ezzel a gombbal tudja a berendezést gyors hűtésre vagy fűtésre állítani. Amikor a TURBO be van kapcsolva, a kijelzőn megjelenik a ikon.

### 15. LIGHT (Világítás) gomb

Nyomja meg ezt a gombot a beltéri egység kijelző világításának be- és kikapcsolásához. A  ikon megjelenik a távirányítón.

### 16. WIFI gomb

A WIFI gomb megnyomásával ki- vagy bekapcsolja a berendezés wifi modulját. Ha a gombot 10mp-ig nyomva tartja a WIFI funkció alaphelyzetbe áll vissza. Alaphelyzetben a hálózat neve: egy 8 jegyű szám és betű kombináció; jelszava:12345678. Az Android és iOS rendszerre letölthető „Gree+” alkalmazással vezérelhető a berendezés.

## Billentyű kombinációk

### Gyermekzár funkció

A +/- gombok egyszerre történő megnyomásával lezárható a billentyűzet. A  ikon jelenik meg. Ekkor, bármilyen gomb megnyomása esetén a ikon villog.

### Hőmérséklet kijelzés változtatása

Kikapcsolt állapotban nyomja meg egyszerre a MODE és – gombokat, a Celsius vagy Fahrenheit (°C vagy °F) kijelzése között.

### Energiatakarékos üzemmód

Hűtés üzemmódban nyomja meg egyszerre a TEMP és CLOCK gombokat az energiatkarékos üzemmód aktiválásához / kikapcsolásához. Amikor az energiatkarékos üzemmód be van kapcsolva az SE felirat megjelenik a kijelzőn, és a készülék automatikusan energiatkarékos módba kerül. Úgy, hogy a beállított hőmérsékletet olyan gyári állásba teszi, amely mellett a legjobb hatékonyságot éri el a berendezés. Nyomja meg ismét a TEMP és CLOCK gombokat egyszerre, hogy kikapcsolja az energiatkarékos üzemmódot.

### 8°C-os fűtés üzemmód (temperálás)

Fűtés üzemmódban nyomja meg egyszerre a TEMP és a CLOCK gombokat, hogy be- vagy kikapcsolja a 8 fokos fűtés funkciót. A  és 8°C ikonok megfognak jelenni a kijelzőn, és a készülék 8 fokon fogja tartani a fűtést. Nyomja meg ismét a TEMP és CLOCK gombokat a 8°C fűtés funkció kikapcsolásához.

# Távírányító II.



(before opening cover ☺)

- 1 ON/OFF gomb
- 2 FAN gomb
- 3 MODE gomb
- 4 +/- gomb



(after opening cover ☺)

- 1 ON/OFF gomb
- 2 FAN gomb
- 3 MODE gomb
- 4 +/- gomb
- 5 TURBO gomb
- 6 gomb
- 7 gomb
- 8 CLOCK gomb
- 9 TIMER ON/TIMER OFF gomb
- 10 TEMP gomb
- 11 gomb
- 12 I FEEL gomb
- 13 LIGHT gomb
- 14 WiFi gomb
- 15 QUIET gomb
- 16 SLEEP gomb

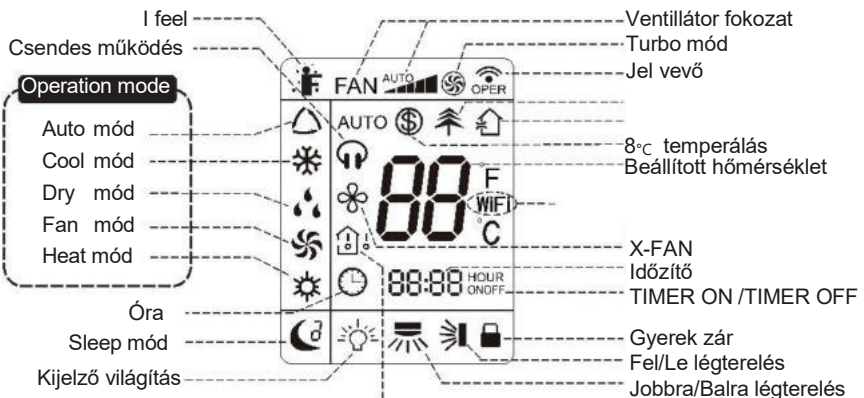

This is a general remote controller. Some models have this function while some do not. Please refer to the actual models.

## 1 ON/OFF gomb

A gomb megnyomásával a légkondicionál bekapcsol. Újbóli megnyomásával pedig kikapcsol.

## 2 FAN gomb

Ennek a gombnak a megnyomásával léptethet a ventilátor sebességei között ebben a sorrendben:

Automata; alacsony; közepes; magas.

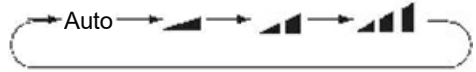

**X Fan funkció:** Hűtés vagy párátlanítás üzemmódban tartsa a Fan gombot nyomva 2 másodpercig, a  ikon megjelenik, és a beltéri ventilátor még néhány percig működik, majd kikapcsol.

## 3 MODE gomb



Az AUTO-automata üzemmód kiválasztásával a készülék a gyári beállítások szerint fog működni. A hőmérsékletet nem lehet kézzel beállítani és nem is kerül kijelzésre. A COOL-hűtés üzemmód választásával a készülék hűtés üzemmódban kezd működni. A kijelzőn megjelenik a hűtés ikon. A DRY-párátlanítás gomb megnyomásával a készülék párátlanítás módban fog működni. A kijelzőn a párátlanítás ikon jelenik meg. A ventilátor sebessége ilyenkor nem állítható. A FAN-ventilátor üzemmód választásával a készülék ventilátor üzemmódba áll. Ilyenkor nincs hűtés és fűtés, a készülék csak a levegőt fogja áramoltatja. A HEAT-fűtés üzemmód választásával a készülék fűteni kezd. A kijelzőn megjelenik a fűtés ikon. (A hideg levegő fújásának elkerülése érdekében HEAT- fűtés üzemmódban a készülék 1-5 percet várakozni fog, mielőtt a légkeverést megkezdené.)

## 4 +/- gomb

A „-” és „+” gomb megnyomásával a beállított hőmérsékletet csökkentheti és növelheti. Ha 2 másodpercig tartja lenyomva, a hőmérséklet gyors állítása lehetséges.

## 5 TURBO gomb

Ezzel a gombbal tudja a berendezést gyors hűtésre vagy fűtésre állítani. Amikor a TURBO be van kapcsolva, a kijelzőn megjelenik a  ikon.

## 6 gomb

A  gomb megnyomásával állítható az oldalirányú légteretelés az alábbi ábra szerint:

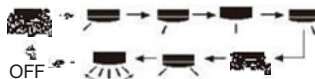



## 12 I FEEL gomb

A gomb megnyomásával elindul az I FEEL funkció. Ismételt megnyomásával kilép a funkcióból.

## 13 LIGHT gomb

Nyomja meg ezt a gombot a beltéri egység kijelző világításának be- és kikapcsolásához. A  ikon megjelenik a távirányítón.



## 14 WiFi gomb

A WIFI gomb megnyomásával kivagy bekapcsolja a berendezés wifi modulját. Ha a gombot 10mp-ig nyomva tartja a WIFI funkció alaphelyzetbe áll vissza. Alaphelyzetben a hálózat neve: egy 8 jegyű szám és betű kombináció; jelszava: 12345678. Az Android és iOS rendszerre letölthető „EWPE Smart” alkalmazással vezérelhető a berendezés.

## 15 QUIET gomb

CSendes üzemmód gomb 

## 16 SLEEP gomb

Az Éjszakai mód gombbal választhatja ki a Sleep 1 (  ), Sleep 2 (  ), Sleep 3 (  ) és törölheti ezt a funkciót. alap helyzetben ki van kapcsolva. Sleep 1: Hűtés és párártlanítás módban: 1 óra működés után a beállított hőmérséklet 1 °C-kal emelkedik, 2 óra után 2°C-kal és ezeken az értékeken működik a berendezés. Fűtés módban: 1 óra után a beállított hőmérséklet 1°C-kal csökken majd 2 óra után 2°C-kal. Sleep 2: A berendezés egy előre beállított hőmérséklet görbe alapján működik.

- (1) Ha az eredetileg beállított hőmérséklet 16-23°C, között van, a "Sleep" funkció beállítása után a hőmérsékletet 1°C-kal emeli óránként. 3°C vagy 7 óra után a hőmérséklet 1°C-kal csökken. A berendezés ezzel a beállítással működik.
- (2) Ha az eredetileg beállított hőmérséklet 24°C-27°C, között van, a "Sleep" funkció beállítása után a hőmérsékletet 1°C-kal emeli óránként. 2°C vagy 7 óra után a hőmérséklet 1°C-kal csökken. A berendezés ezzel a beállítással működik.
- (3) Ha az eredetileg beállított hőmérséklet 28°C-29°C, között van, a "Sleep" funkció beállítása után a hőmérsékletet 1°C-kal emeli óránként. 1°C vagy 7 óra után a hőmérséklet 1°C-kal csökken. A berendezés ezzel a beállítással működik.
- (4) Ha az eredetileg beállított hőmérséklet 30°C, a "Sleep" funkció beállítása után a hőmérsékletet 1°C-kal emeli óránként.



Sleep 3 - a berendezést egy felhasználó által megszerzett hőmérsékleti görbe mentén lehet működtetni.

- (1) Sleep 3 módban nyomja hosszú ideig a "Turbo" gombot, a távirányító belép az egyedi felhasználói éjszakai mód beállításba. Ekkor a távirányító kijelzője "1hour"-t mutat, a beállítási hőmérséklet "88" jelenik meg mely az utolsó alvágörbe hőmérsékletét mutatja és villog. (Első belépéskor ez a gyári beállítás);
- (2) A "+" és "-" gombokkal tudja állítani a hőmérsékletet és a "Turbo" gomb megnyomásával menti el;
- (3) Ekkor a távirányítón a "Timer" helyen automatikusan fog növekedni 1 órával az érték (azután 2 vagy 3 vagy 8 órával) a "88"-as hőmérséklet beállítás kijelzés a görbe utolsó beállítását mutatja és villog;
- (4) Ismétlje a 2. és 3. pontokat addig amíg a 8 órát beállítja, ekkor van kész az alvás görbe, a távirányító az eredeti "Timer" mód kijelzésbe áll vissza, a hőmérséklet kijelző rész is az eredeti beállított hőmérsékletet fogja mutatni.

Az egyedi alvási görbe használatához lépjen be a felhasználó egyedi alvási görbe beállítás állásba, de ne változtasson a hőmérsékleten, a "Turbo" gomb megnyomásával tudja elmenteni a beállítást.

Megjegyzés:

A fenti beállítási eljárás alatt amennyiben 10mp-nél tovább nem nyom meg gombot úgy a beállításból kilép.

## Felhasználói segédlet

1. Miután a készülék áramellátása biztosítva van, nyomja meg az ON/OFF(be/ki) gombot a légkondicionálóbekapcsolásához.
2. Nyomja meg a MODEüzemmód gombot, hogy lépessen a kívánt üzemmódok között (Automata, Hűtés, Szárítás, Ventilátor, Fűtés)
3. Használja a fel/le gombokat a kívánt hőmérséklet beállításához. (A hőmérséklet nem állítható automata üzemmódban)
4. Használja a FAN(ventilátor) gombot a ventilátor sebességének beállításához. (automata, alacsony, közepes, magas)
5. Használja a SWING(légterelő) gombot a kívánt dőlésszög beállításához.

## A távirányító elemeinek cseréje

Csúsztassa el a távirányító hátoldalát az elemek cseréjéhez az alábbi ábra szerint!

2 db AAA1,5 V-oselemet használjon.

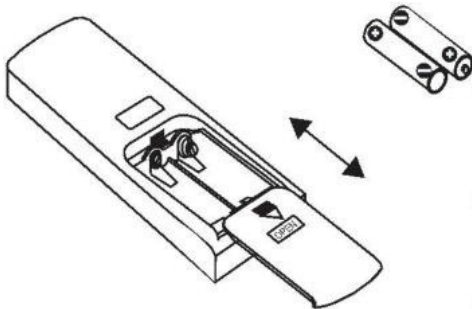

### **FIGYELEM:**

Működtetéshez irányítsa a távirányítót a beltéri egységre, és úgy használja a gombokat.

Atávirányító és a készülék között a megfelelő működéshez maximum 8 méteres távolság lehet.

Ügyeljen rá, hogy a távirányító és a készülék között akadálymentes legyen a tér.

Atávirányító jeleit könnyen zavarhatják a foszforeszkáló lámpák, vezeték-nélküli telefonok. A távirányító és a készülék legyenek egymáshoz közel amikor használja őket.

Amikor szükséges, cserélje ki a távirányító elemeit!

Ha hosszú időn át nem használja a távirányítót, vegye ki az elemeket.

Ha a távirányító kijelzőjén nem tisztán kivehető, vagy egyáltalán nem látszik, cserélje ki az elemeket!

## Távírányító elvesztése

Ha a távirányító elveszett vagy megsérült, használja a kiegészítő gombot a légkondicionáló készüléken, hogy be és kikapcsolhassa azt. Részletes működés: Ahogy az ábrán látható, nyissa fel a panelt, és használja az aux. (kiegészítő) gombot a készülék be illetve kikapcsolásához. Ha a készülék a kiegészítő gombbal van bekapcsolva, automatikus üzemmódban fog működni.

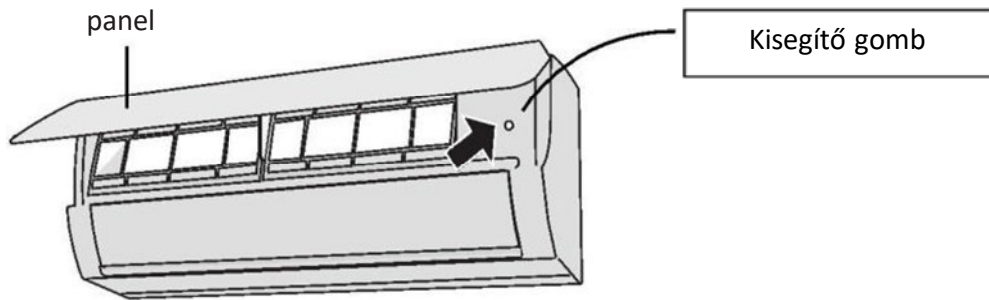

### **WARNING:**

Figyelem! Használjon nem-vezető tárgyat a gomb megnyomásához! Soha ne használjon fém tárgyat a megnyomáshoz.

## Tisztítás és karbantartás

### **WARNING:**

Figyelem! Tisztítás vagy karbantartás előtt kapcsolja ki és áramtalanítsa a készüléket! Az áram alatt lévő készülék áramütést okozhat!

Ne tisztítsa vízzel a készüléket az áramütés elkerülése érdekében!

Ne használjon erős vegyszereket a tisztítás során!

#### A készülék felszínének tisztítása

Ha a készülék felszíne tisztításra szorul, használjon száraz vagy enyhén nedves puha rongyot a tisztításhoz!

#### **FIGYELEM!**

Ne vegye le a panelt ha a készüléket tisztítja!

# Tisztítás és karbantartás

## A szűrő tisztítása:

1

Panel kinyitása:  
Húzzaki a panelt a képen látható szögig, hogy levehesse azt.

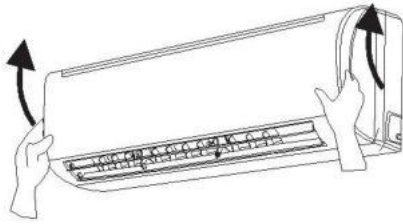

2

Szűrő eltávolítása:  
Aképen látható módon szedje ki a készülékből a szűrőt!

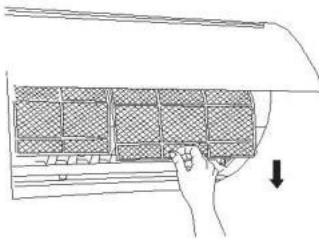

3

Szűrő tisztítása:  
Használjon portörölőt vagy vizet, hogy megtisztítsa a szűrőt!  
Ha a szűrő nagyon koszos, tisztítsa meg vízzel, majd száraz hűvös helyen szárítsa meg a szűrőt!

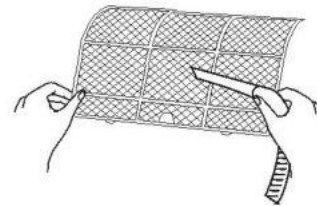

4

Szűrő visszahelyezése:  
Helyezze vissza a szűrőt, majd zárja be szorosan a panelt!

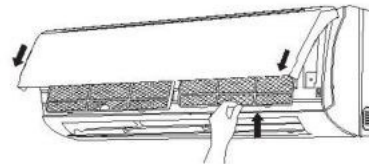

**⚠ WARNING:**

### Figyelem!

Aszűrőt legalább három havonta tisztítsa meg! Ha a környezet a szokásosnál porosabb, tisztítsa gyakrabban a szűrőt!

Aszűrő eltávolítása esetén ne érjen a lamellákhoz, mert könnyen megsérülnek.

Ne használjon nyílt lángot vagy hajszáritót a készülék szárításához! Tűzveszélyes.

# Tisztítás és karbantartás

## Figyelem! Használat előtt ellenőrizze:

1. Ellenőrizze, hogy a levegő áramlása akadálymentes legyen!
2. Ellenőrizze, hogy a vezetékek, légterelők és a konnektor megfelelő állapotban legyenek!
3. Ellenőrizze, hogy a szűrő tiszta legyen!
4. Ellenőrizze, hogy a kültéri konzol nem sérült, vagy korrodált!
5. Ellenőrizze, hogy a cseppvízcső nem sérült-e!

## Figyelem! Használat után, szezonon kívül ellenőrizze:

1. Húzza ki az elektromos vezetékét!
2. Tisztítsa meg a szűrőt és a belső panelt!

### **WARNING**

Rendellenes működés esetén forduljon szakszervizhez. Bármilyen javítás, amelyet nem szakképzett személy végez veszélyes lehet.

A készüléket csak olyan helységben használja, ahol nincs nyílt láng forrás (például kandalló, működő gázberendezés, vagy működő elektromos fűtőberendezés).

A berendezést egy „X” m<sup>2</sup>-nél nagyobb (ld. 1. sz. táblázat) helyiségben javasoljuk telepíteni, működtetni és tárolni. A készülék R32 hűtőközeggel van töltve.

Javításkorszígorúan követni kell a gyártó utasításait.

Felhívjuk a figyelmet, hogy nincs szaga.

1.sz. táblázat minimális szobaméret ( m )

Minimális szoba méret ( m )	Töltet mennyiség (kg)	≤1.2	1.3	1.4	1.5	1.6	1.7	1.8	1.9	2	2.1	2.2	2.3	2.4	2.5
	Padlón elhelyezett	/	14.5	16.8	19.3	22	24.8	27.8	31	34.3	37.8	41.5	45.4	49.4	53.6
Ablak	/	5.2	6.1	7	7.9	8.9	10	11.2	12.4	13.6	15	16.3	17.8	19.3	
Falon elhelyezett	/	1.6	1.9	2.1	2.4	2.8	3.1	3.4	3.8	4.2	4.6	5	5.5	6	
Mennyezeti elhelyezés	/	1.1	1.3	1.4	1.6	1.8	2.1	2.3	2.6	2.8	3.1	3.4	3.7	4	

## Problémák és megoldások

Azonnalkapcsolja k ia légkondicionálót az alábbi esetekben. Áramtalanítsa és hívjon szakszervízt.

Probléma	OPERATION(működésjelző) led vagybármilyen egyéb led gyorsan villog (másodpercenként 5x) és ez nem szűnik meg, a berendezés áramtalanítása, majd újbóli áram alá helyezése esetén sem
	Biztosítórendszeresen kimegy, kismegszakítórendszeresen leold
	Víz vagy egyéb anyag áramlik k ia berendezésből
	Atávírányító nem működik vagy rendellenesen működik
	Egyéb rendellenes helyzet esetén

Hiba	Hiba ok	Teendők
A berendezés nem indul	Áramszünet	Várjameg míg visszajön az áram
	Esetleg áramtalanították a berendezést	Ellenőrizze, csatlakoztatva van-e a berendezés
	Biztosító kimegy	Cserélje k ia biztosítékot
	Atávírányító elem lemerült	Cserélje ki az elemet
	Az időzítőn beállított idő nem megfelelő	Várjonegy kicsit vagy törölje az időzítést
A berendezés nem hűt vagy nem fűt megfelelően	Nem megfelelő hőmérséklet beállítás	Állítsa be megfelelően a hőmérsékletet
	Légszűrő eltömődött	Tisztítsa k i a szűrőt
	Ajtó vagy ablak van nyitva	Zárja be az ablakot, ajtót
	A levegő beszívás vagy kifújás korlátozva van	Távolítsa el az akadályt, majd indítsa újra a berendezést
	A kompresszor 3 perces védelem aktiválódott	Várjon

Ha a probléma nem oldódik meg hívja a telepítő vagy a szervíz céget. Minél pontosabban tájékoztassa a céget a felmerült problémáról.

**Figyelmeztetés:** Soha ne próbálja önállóan megjavítani a berendezést. Hivatalos szervíz cég segítségét kérje!

# Hibás működés elemzése

## Hibakód

Ha a készülék állapota nem megfelelő, a belső egység kijelzőjén villogni fog a megfelelő hibakód. Kérjük használja az alábbi táblázatot a hiba azonosításához.

Hibakód	Teendők
E5	A készülék újraindításával megszűnik. Ha mégsem, keresse fel az eladót vagy szerelőt
E8	A készülék újraindításával megszűnik. Ha mégsem, keresse fel az eladót vagy szerelőt
U8	A készülék újraindításával megszűnik. Ha mégsem, keresse fel az eladót vagy szerelőt
H6	A készülék újraindításával megszűnik. Ha mégsem, keresse fel az eladót vagy szerelőt
E6	A készülék újraindításával megszűnik. Ha mégsem, keresse fel az eladót vagy szerelőt
C5	Kérjükkeressen fel szakképzett szerelőt!
F0	Kérjükkeressen fel szakképzett szerelőt!
F1	Kérjükkeressen fel szakképzett szerelőt!
F2	Kérjükkeressen fel szakképzett szerelőt!
H3	A készülék újraindításával megszűnik. Ha mégsem, keresse fel az eladót vagy szerelőt
E1	A készülék újraindításával megszűnik. Ha mégsem, keresse fel az eladót vagy szerelőt

### Figyelem!

Bármilyen más hibakód megjelenése esetén keresse fel az eladót vagy szakképzett szerelőt!

### WARNING:

**Figyelem!** Amennyiben az alábbi esetek közül bármelyik megtörténik, azonnal kapcsolja ki és áramtalanítsa a készüléket, majd keresse fel az eladót vagy szakképzett szerelőt!

Azelektromos vezeték sérült vagy túlmelegszik Szokatlan hangokat ad a készülék működés közben A biztosíték gyakran lekapcsol

Alégkondicionálóégett szagot áraszt

Abelső egység csöpög, ereszt

Ne próbálja meg maga megjavítani vagy újra telepíteni a készüléket. A készülék nem megfelelő állapotban történő használat esetén működési hibát, tűzveszélyt vagy áramütést okozhat!





# JÓTÁLLÁSI JEGY

**Kedves Vásárló! Köszönjük, hogy megtisztelt bizalmával! Kérjük a jótállási jegyet, karbantartási és használati útmutatót a készülékhasználat előtt olvassa el!**

A Ptk. 2013.évi V. törvény 6:157-6:174§, valamint a 151/2003. (IX.22) kormányrendelet és a mindenkor hatályos, a jótállási és szavatossági igényeket szabályzó rendelet alapján az általunk forgalomba hozott készülékekre kötelező jótállást vállalunk, mely jótállás a jogosultnak jogszabályból eredő jogait nem érinti, és nem korlátozza.

## A JÓTÁLLÁS IDŐTARTAMA:

A jótállási határidő a termék vevőnek való átadásától kezdődik! Alapjótállás: 1 év.

Kiterjesztett jótállás: Az Forgalmazó / Importőr az Alapjótálláson felül a következő termékekre az alapjótállásnál hosszabb időre szóló (Kiterjesztett jótállás) vállal az alábbi feltételekkel:

NORD és C&H lakossági (RAC), multi berendezések esetén – az alapjótálláson felül - további 4 év, a jótállási

- időszak alatt minden évben, évi egyszeri számlával igazolt karbantartás elvégzése esetén (összesen 5 év)

- NORD és C&H páramentesítő és mobilklíma berendezések esetén – az alapjótálláson felül - további 4 év (össz. 5 év)

- NORD és C&H ipari (CAC), hőszivattyúk, hővisszanyerők, fan-coilok esetén – az alapjótálláson felül - további 1 + 2 év (1 év teljes körű, + 2 év a kompresszorra), évi egyszeri számlával igazolt karbantartás elvégzése esetén (összesen 2 teljes körű + 3 év a kompresszorra)

- HITACHI lakossági (RAC) és multi készülékek esetén – az alapjótálláson felül - további 9 év, évi kétszeri számlával igazolt karbantartás elvégzése esetén (összesen 10 év)

- HITACHI Utopia ipari, Set Free rendszerek esetén – az alapjótálláson felül - további 1 év, évi kétszeri számlával igazolt

- karbantartás elvégzése esetén (összesen 2 év)

HITACHI Yutaki hőszivattyúk esetén – az alapjótálláson felül - további 2 év, évi kétszeri számlával

igazolt karbantartás elvégzése esetén (összesen 3 év)

A kiterjesztett jótállás nem vonatkozik azokra a termékekre, amelyeket

- szerver és egyéb számítógép szobák klimatizálása

- élelmiszerüzletek, ipari létesítmények, laboratórium, szórakozóhelyek, nagykonyhák és irodák klimatizálására használnak

A kiterjesztett jótállás érvényesítésének feltétele:

Hitachi típusú készülék esetén a jótállási időszak alatt minden évben évi kétszeri, NORD, C&H típusú készülék esetén a jótállási időszak alatt évi egyszeri szakszerű, írásbeli dokumentumokkal igazolt karbantartás elvégzése, továbbá **otthoni havi egyszeri szűrőtisztítás.**

*A Forgalmazó által megadott alap karbantartási feltételek helyett, vagy azok mellett a készülék üzembe helyezője a készülék használatától (hűtés/fűtés) a készülék közelében lévő levegő minőségétől, illetve egyéb körülményektől is függően – a Forgalmazó / Importőr által meghatározott karbantartási feltételeknél szigorúbb (évenként nagyobb gyakoriságú) karbantartási feltételeket is előírhat, ilyen esetben a jótállási igény érvényesítésének feltétele, - a Forgalmazó / Importőr által előírt feltételeken kívül – az Üzembe helyező által is előírt karbantartási kötelezettség teljesítése is. Az Üzembe helyező a fent megadott feltételeknek megfelelően garanciát vállal a berendezésre és kivitelezésre egyaránt. Ennek értelmében az esetleges garanciális javítás elvégzése az Üzembe helyező feladata, melyhez a szükséges alkatrészt a Forgalmazó / Importőr biztosítja.*

A készülék meghibásodása esetén a Tulajdonosnak/Üzemeltetőnek elsősorban a készülék Üzembe helyezőjét kell értesítenie.

Amennyiben az Üzembe helyezőt valamilyen okból nem tudja értesíteni, akkor az észlelt hibát a ZOZO-FOX Kereskedelmi, Szolgáltató Betéti Társaság hibabejelentő számán (06-30-278-2436) vagy a [zgroupklima@gmail.com](mailto:zgroupklima@gmail.com) email címen jelentse be!

**FIGYELEM!** Az üzembe helyező helyett elvégzett kiszállás és javítás térítés ellenében történik. Nem érvényesítheti jótállási jogát abban az esetben sem, ha az üzembe helyezési igazolás nincs kitöltve. Kérjük, hogy annak kitöltését követelje meg az üzembe helyező szakembertől!

## Üzembe helyezési igazolás

Gyártó:

A vásárolt berendezés típusa:

Gyári száma:

1:	1:
2:	2:
3:	3:
4:	4:
5:	5:
6:	6:
7:	7:

Üzembe helyező:

F-Gáz kártyaszám:

Dátum:

Igazolom, hogy a készüléket szakszerűen üzembe helyeztem és annak tulajdonosát, üzemeltetőjét a szakszerű használatra kioktattam, illetve a garanciális feltételeket megértettem és elfogadom!

.....  
Üzembe helyező aláírása

.....  
Vevő, üzemeltető aláírása

## A Vevő, Üzemeltető (fogyasztó) jótállásból eredő jogai, azok érvényesíthetőségének határideje, helye és feltételei.

A jótállás időtartamát és kezdőnapját a jelen jótállási jegy tartalmazza.

Nem tartozik jótállás alá a hiba, ha annak oka a termék fogyasztó részére való átadását követően lépett fel, így például, ha a hibát

- szakszerűtlen üzembe helyezés (kivéve, ha az üzembe helyezést az Eladó, vagy annak megbízottja végezte el, illetve ha a szakszerűtlen üzembe helyezés a használati-kezelési útmutató hibájára vezethető vissza)
- rendeltetésellenes használat, a használati-kezelési útmutatóban foglaltak figyelmen kívül hagyása, ill. az üzembe helyező által előírt kötelezettségek be nem tartása
- helytelen tárolás, helytelen kezelés, rongálás,
- elemi kár, természeti csapás okozta.

Jótállás keretébe tartozó hiba esetén a Vevő, Üzemeltető (fogyasztó)

- elsősorban – választása szerint – kijavítást vagy kicserélést követelhet, kivéve, ha a választott jótállási igény teljesítése lehetetlen, vagy ha az Eladónak a másik jótállási igény teljesítésével összehasonlítva aránytalan többletköltséget eredményezne, figyelembe véve a szolgáltatás hibátlan állapotban képviselt értékét, a szerződésszegés súlyát és a jótállási igény teljesítésével a fogyasztónak okozott érdeksérelmet.

- ha az Eladó a kijavítást vagy a kicserélést nem vállalta, e kötelezettségének megfelelő határidőn belül, a fogyasztó érdekeit kímélve nem tud eleget tenni, vagy ha a fogyasztónak a kijavításhoz vagy a kicseréléshez fűződő érdeke megszűnt, a fogyasztó – választása szerint – a vételár arányos leszállítását igényelheti, a hibát az Eladó költségére maga kijavíthatja vagy mással kijavíttathatja, vagy elállhat a szerződéstől. Jelentéktelen hiba miatt elállásnak nincs helye.

A fogyasztó a választott jogáról másira térhet át. Az áttéréssel okozott költséget köteles az Eladónak megfizetni, kivéve, ha az áttérésre az Eladó adott okot, vagy az áttérés egyébként indokolt volt.

Ha a fogyasztó a termék meghibásodása miatt a vásárlástól, vagy ha az Eladó, vagy megbízottja végezte az üzembe helyezést, úgy az üzembe helyezéstől számított három munkanapon belül érvényesít csereigényt, az Eladó nem hivatkozhat aránytalan többletköltségre, hanem köteles a terméket kicserélni, feltéve, hogy a meghibásodás a rendeltetészerű használatot akadályozza.

A kijavítást vagy kicserélést – a termék tulajdonságaira és a fogyasztó által elvárható rendeltetésére figyelemmel – megfelelő határidőn belül, a fogyasztó érdekeit kímélve kell elvégezni. Az Eladónak törekednie kell arra, hogy a kijavítást vagy kicserélést legfeljebb tizenöt napon belül elvégezze.

A kijavítás során a termékbe csak új alkatrész kerülhet beépítésre.

Nem számít bele a jótállási időbe a kijavítási időnek az a része, amely alatt a fogyasztó a terméket nem tudja rendeltetészerűen használni. A jótállási idő a terméknek vagy a termék részének kicserélése (kijavítása) esetén a kicserélt (kijavított) termékre (termékrészre), valamint a kijavítás következményeként jelentkező hiba tekintetében újból kezdődik.

A jótállási kötelezettség teljesítésével kapcsolatos költségek az Eladót terhelik.

A rögzített bekötésű, illetve a 10 kg-nál súlyosabb, vagy tömegközlekedési eszközön kézi csomagként nem szállítható terméket – a járművek kivételével – az üzemeltetés helyén kell megjavítani. Ha a javítás az üzemeltetés helyén nem végezhető el, a le- és felszerelésről, valamint az el- és visszaszállításról a forgalmazó gondoskodik.

A jótállás nem érinti a fogyasztó jogszabályból eredő – így különösen kellek- és termékszavatossági, illetve kártérítési – jogainak érvényesítését.

Fogyasztói jogvita esetén a fogyasztó a megyei (fővárosi) kereskedelmi és iparkamarák mellett működő békéltető testület eljárását is kezdeményezheti.

A jótállási igény a jótállási jeggyel érvényesíthető. Jótállási jegy fogyasztó rendelkezésére bocsátásának elmaradása esetén a szerződés megkötésébizonyítottaknak kell tekinteni, ha az ellenérték megfizetését igazoló bizonylatot - az általános forgalmi adóról szóló törvény alapján kibocsátott számlát vagy nyugtát - a fogyasztó bemutatja. Ebben az esetben a jótállásból eredő jogok az ellenérték megfizetését igazoló bizonylattal érvényesíthetőek.

A fogyasztó jótállási igényét az Eladónál érvényesítheti.

Amennyiben a jelen jótállási jegy tartalmazza a javítószolgálat/szerviz megnevezését, a Fogyasztó a javítószolgálat(ok)nál (szerviznél) közvetlenül is érvényesítheti kijavítási igényét:

Az Eladó a minőségi kifogás bejelentésekor a fogyasztó és vállalkozás közötti szerződés keretében eladott dolgokra vonatkozó szavatossági és jótállási igények intézésének eljárási szabályairól szóló 19/2014. (IV. 29.) NGM rendelet (a továbbiakban: NGM rendelet) 4. §-a szerint köteles – az ott meghatározott tartalommal – jegyzőkönyvet felvenni és annak másolatát haladéktalanul és igazolható módon a fogyasztó rendelkezésére bocsátani.

- A jótállási igény érvényesítésének kizárja, ha a készülék adattáblája vagy gyári száma hiányos, rongált, vagy módosított

Elvesztett jótállási jegyet csak az eladás napjának hitelt érdemlő igazolása esetén pótoljuk, az eladást követő két éven belül!

# Klíma jótállási jegy

**Típus:**

**Gyártási szám:**

**Eladó szerv tölti ki!**

Avásárlás napja: 20.... év .....hó .... nap  
(betűvel)

P.H.

**ELLENŐRZŐ**

**SZELVÉNY**

A készülék meghibásodását bejelentették: 20.... év .... hó .... nap  
Megjavítvaátadták: 20.... év .... hó .... nap  
Hibaoka: ..... Javításmódja:.....  
Munkalapszám:.....  
Ajótállás új határideje a készülékre: 20.... év .... hó .... nap  
és a ..... főszervelvényre: 20.... év .... hó .... napig tart.

.....  
aláírás (P.H.)

**JÓTÁLLÁSI**

**SZERVÉNY**

Típus:.....

Gyártási szám:.....

Eladás kelte: 20.... év .....hó .... nap

Eladószerv:.....

N° .....  
aláírás (P.H.)

**ELLENŐRZŐ**

**SZELVÉNY**

A készülék meghibásodását bejelentették: 20.... év .... hó .... nap  
Megjavítvaátadták: 20.... év .... hó .... nap  
Hibaoka: ..... Javításmódja:.....  
Munkalapszám:.....  
Ajótállás új határideje a készülékre: 20.... év .... hó .... nap  
és a ..... főszervelvényre: 20.... év .... hó .... napig tart.

.....  
aláírás (P.H.)

**JÓTÁLLÁSI**

**SZERVÉNY**

Típus:.....

Gyártási szám:.....

Eladás kelte: 20.... év .....hó .... nap

Eladószerv:.....

N° .....  
aláírás (P.H.)

**ELLENŐRZŐ**

**SZELVÉNY**

A készülék meghibásodását bejelentették: 20.... év .... hó .... nap  
Megjavítvaátadták: 20.... év .... hó .... nap  
Hibaoka: ..... Javításmódja:.....  
Munkalapszám:.....  
Ajótállás új határideje a készülékre: 20.... év .... hó .... nap  
és a ..... főszervelvényre: 20.... év .... hó .... napig tart.

.....  
aláírás (P.H.)

**JÓTÁLLÁSI**

**SZERVÉNY**

Típus:.....

Gyártási szám:.....

Eladás kelte: 20.... év .....hó .... nap

Eladószerv:.....

N° .....  
aláírás (P.H.)

**ELLENŐRZŐ**

**SZELVÉNY**

A készülék meghibásodását bejelentették: 20.... év .... hó .... nap  
Megjavítvaátadták: 20.... év .... hó .... nap  
Hibaoka: ..... Javításmódja:.....  
Munkalapszám:.....  
Ajótállás új határideje a készülékre: 20.... év .... hó .... nap  
és a ..... főszervelvényre: 20.... év .... hó .... napig tart.

.....  
aláírás (P.H.)

**JÓTÁLLÁSI**

**SZERVÉNY**

Típus:.....

Gyártási szám:.....

Eladás kelte: 20.... év .....hó .... nap

Eladószerv:.....

N° .....  
aláírás (P.H.)

**ELLENŐRZŐ**

**SZELVÉNY**

A készülék meghibásodását bejelentették: 20.... év .... hó .... nap  
Megjavítvaátadták: 20.... év .... hó .... nap  
Hibaoka: ..... Javításmódja:.....  
Munkalapszám:.....  
Ajótállás új határideje a készülékre: 20.... év .... hó .... nap  
és a ..... főszervelvényre: 20.... év .... hó .... napig tart.

.....  
aláírás (P.H.)

**JÓTÁLLÁSI**

**SZERVÉNY**

Típus:.....

Gyártási szám:.....

Eladás kelte: 20.... év .....hó .... nap

Eladószerv:.....

N° .....  
aláírás (P.H.)



ZOZO-FOX Kereskedelmi, Szolgáltató Betéti Társaság,  
1152 Budapest, Beller Imre utca 81.

E-Mail: [zgroupklima@gmail.com](mailto:zgroupklima@gmail.com)

Cégjegyzékszám: 01-06-211134